

Телевизор цветного изображения жидкокристаллический (светодиодная подсветка)

Перед началом эксплуатации устройства внимательно прочтите это краткое руководство и сохраните его для дальнейшего использования.

Более подробные инструкции представлены в полном руководстве пользователя.

Краткое руководство пользователя

Версия 1.0.0
Июнь 2022

RU	7
KK	11

1

1

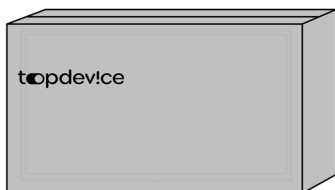
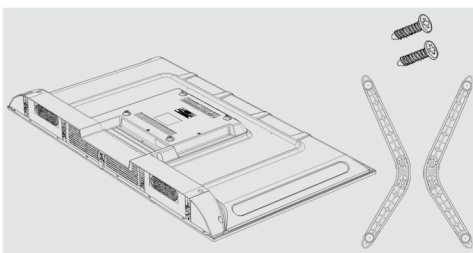

2

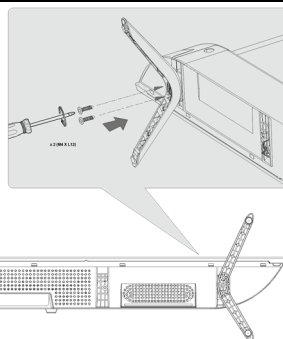
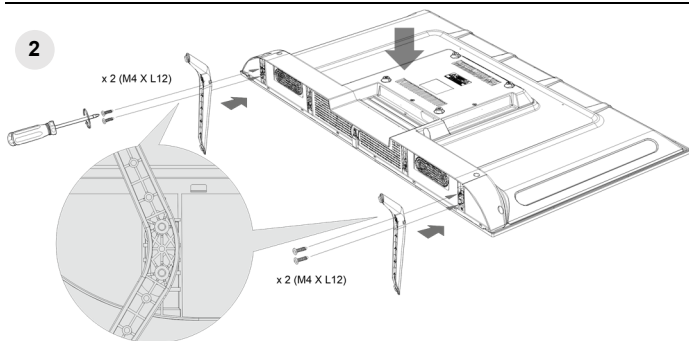

3

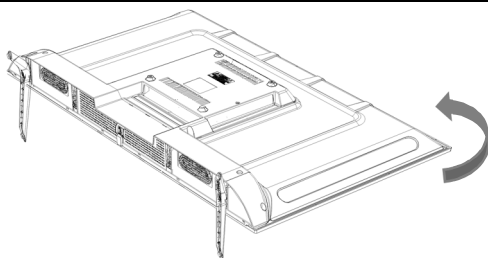

4

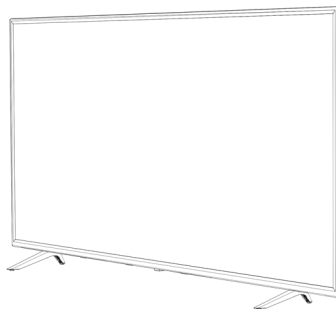
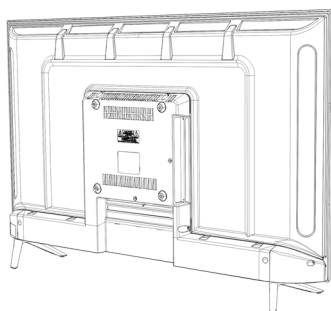

2

1

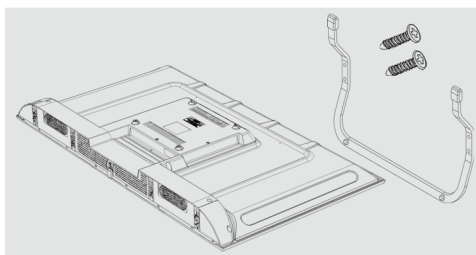

2

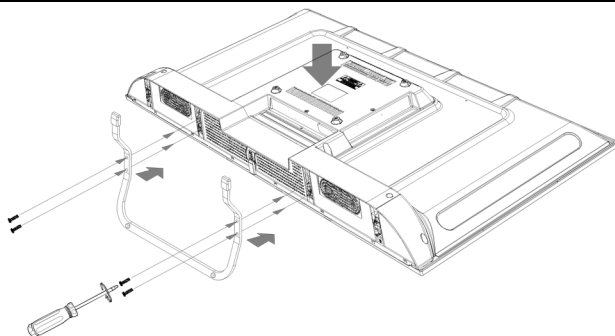

3

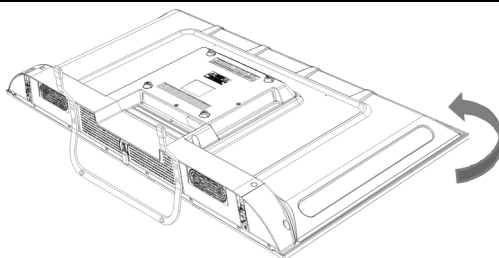

4

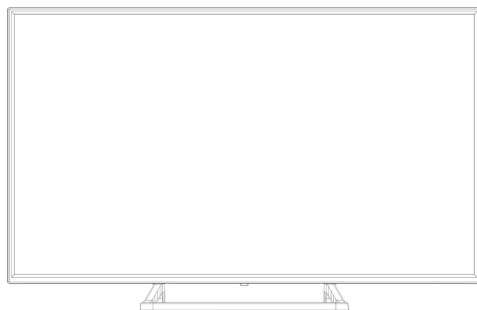
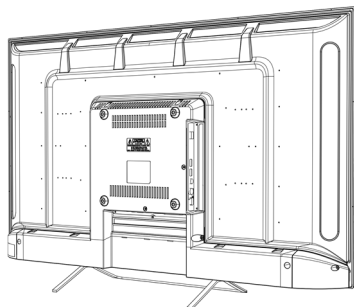

3

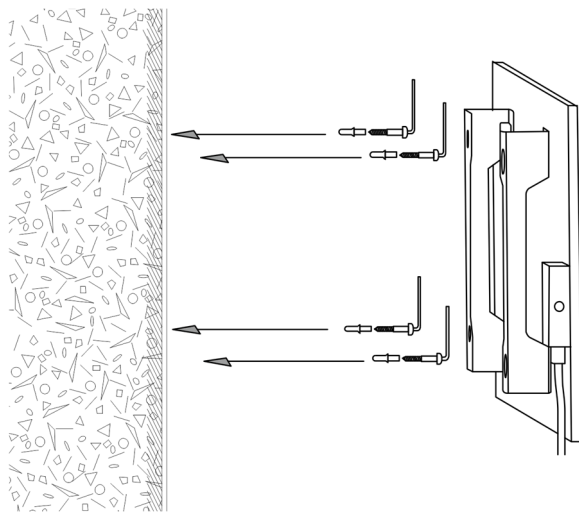

4

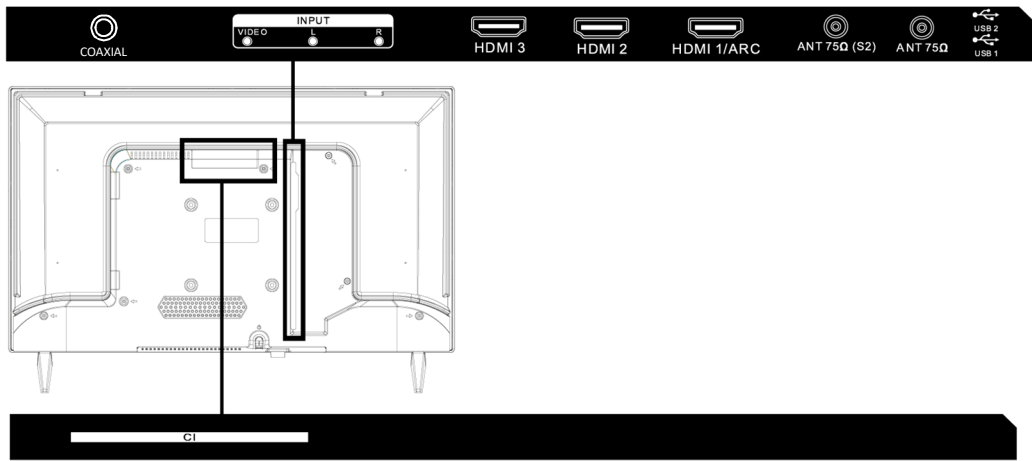

5

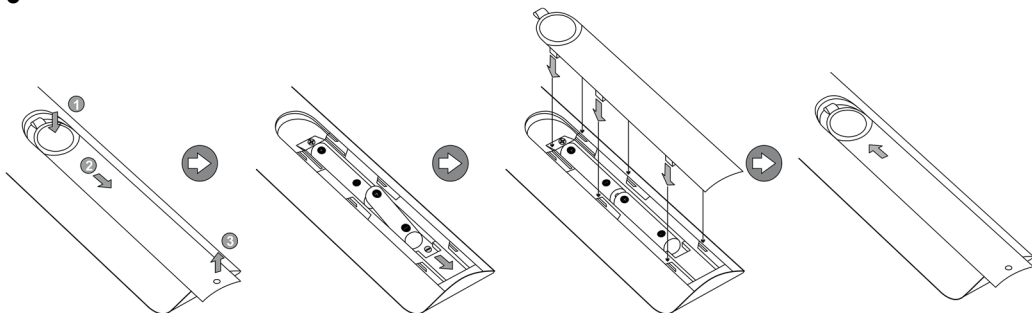

RU **Общая информация**

Назначение устройства	Телевизор – устройство, принимающее и визуально отображающее телевизионный сигнал в виде текстовой и графической информации. Он также может использоваться для воспроизведения аудио- и видеофайлов с внешних носителей.
Технические характеристики	Информация о технических характеристиках устройства указана на вкладыше внутри коробки
Комплект поставки *	Телевизор, подставка (ножки / центральная подставка) **, крепежные винты, пульт ДУ, элементы питания (AAA), краткое руководство пользователя, вкладыш с техническими характеристиками устройства
Гарантия	1 год
Срок службы	2 года

Правила безопасного использования

Во избежание поражения электрическим током, пожара, повреждений и травм соблюдайте перечисленные ниже меры предосторожности:

**ВНИМАНИЕ!
ОПАСНОСТЬ ПОРАЖЕНИЯ ЭЛЕКТРИЧЕСКИМ ТОКОМ!**

Для снижения риска поражения электрическим током не снимайте крышку (заднюю панель) устройства. Внутри нет компонентов, которые могли бы управляться пользователем. Обратитесь к квалифицированному специалисту по обслуживанию.

- Во избежание возгорания не размещайте рядом с устройством источники открытого огня.
- Не размещайте телевизор и пульт ДУ в местах с повышенной влажностью, вблизи источников тепла, в местах, не защищенных от дождя или ветра, а также в местах большого скопления пыли.
- Размещайте телевизор в местах с надлежащей вентиляцией.
- Ничем не накрывайте включенное устройство.
- Не допускайте физического и механического воздействия на кабель питания устройства.
- При попадании в устройство постороннего предмета, отключите кабель питания или обратитесь в авторизованный сервисный центр.
- Не снимайте крышку, не разбирайте и не пытайтесь самостоятельно модифицировать или изменить конфигурацию устройства, подобные работы может производить только специалист сервисного центра. Кроме того, при контакте с внутренними деталями устройства возможно поражение электрическим током. Внутри прибора нет элементов, рассчитанных на управление пользователем.
- Убедитесь, что кабель питания плотно вставлен в разъем устройства и розетку. Несоблюдение этого требования может привести к повреждению устройства или розетки, а также к возгоранию.
- Запрещается прикасаться к штырям штепсельной вилки телевизора в течение 2 секунд после извлечения ее из розетки.
- В целях соблюдения правил безопасности, а также для увеличения срока службы, не оставляйте телевизор в режиме ожидания, если вы покидаете помещение на продолжительное время. Для полного выключения телевизора вынимайте штепсель из розетки.
- Система наружной антенны не должна располагаться возле воздушных линий электропередачи или других электрических систем питания, а также в местах возможного контакта с ними.
- При приближении грозы необходимо отключить устройство, извлечь штепсель из розетки и отключить от телевизора антенну.
- Не прикасайтесь к свободному концу подключенного кабеля питания! Возможно поражение электрическим током.
- Прослушивание звукового сопровождения телепередач рекомендуется проводить при среднем положении уровня громкости.
- Храните аксессуары (батареи и пр.) в недоступном для детей месте.
- Не разбирайте и не подвергайте чрезмерному нагреву батареи пульта дистанционного управления (далее – ДУ).
- В случае установки батарей недопустимого типа существует опасность возгорания пульта ДУ.
- Не допускайте попадания жидкости на пульт и не кладите на него влажные предметы. Не подвергайте пульт ДУ чрезмерному нагреву от источников тепла: открытого огня, солнечного света или иных источников тепла, не оставляйте его в местах с высокой влажностью. Не роняйте и не встряхивайте пульт ДУ.
- Перед перемещением устройства убедитесь, что оно отключено от сети и все кабели отсоединены.
- Размещайте дополнительное оборудование (колонки, мультимедийная акустика) и приборы, излучающие электромагнитные волны, на расстоянии не менее 0,5 м от телевизора во избежание помех при передаче изображения и/или звука.

Предупреждения, меры предосторожности и инструкции, содержащиеся в данном документе, не могут предусмотреть все возможные опасные ситуации. При использовании устройства следует руководствоваться здравым смыслом.

Если элементы управления повреждены или телевизор неисправен (отсутствует изображение и т. п.), а также при появлении запаха или дыма, немедленно отключите устройство от сети и обратитесь в сервисный центр.

ВНИМАНИЕ! НЕСОБЛЮДЕНИЕ ХОТЯ БЫ ОДНОГО ПРАВИЛА МОЖЕТ ПРИВЕСТИ К ПЕРЕГРЕВУ УСТРОЙСТВА И ВЫХОДУ ЕГО ИЗ СТРОЯ!

Подготовка к эксплуатации

ВНИМАНИЕ! До включения телевизора в электрическую сеть необходимо ознакомиться с мерами безопасности, приведенными в разделе «Правила безопасного использования» настоящего руководства пользователя!

Предварительно убедитесь в отсутствии повреждений корпуса и ЖК-панели. При обнаружении повреждений эксплуатация телевизора не допускается.

Если телевизор хранился при температуре ниже -5°C , то перед подключением к сети его необходимо оставить в распакованном виде при комнатной температуре не менее чем на 4 часа.

После распаковки телевизора, положите его горизонтально, экраном на ровную и чистую поверхность.

ПРИМЕЧАНИЕ. Во избежание повреждений накройте поверхность, на которую помещен телевизор, мягкой тканью.

ВНИМАНИЕ! При поднятии и перемещении телевизора прочно удерживайте верхнюю и нижнюю части его рамки. Избегайте касания матрицы экрана и решетки, закрывающей динамики.

* В зависимости от модели устройства комплектация товара может отличаться (информация о комплектации конкретной модели устройства указана на вкладыше внутри коробки).

** Вид подставки, входящий в комплект поставки, зависит от модели устройства.

Установка на ножки

См. **рис. 1** и следуйте текстовой инструкции ниже, чтобы правильно выполнить установку.

Вставьте ножки в соответствующие отверстия на корпусе устройства (длинной стороной ножки по направлению от отверстия крепежа к матрице) и закрепите их винтами при помощи отвертки типа PH2 (крестовая длинна), не входящей в комплект поставки. Установите телевизор на ножки на устойчивую горизонтальную поверхность (стол, тумбу).

ПРИМЕЧАНИЕ. Пропустите эти действия при необходимости установки телевизора на подставку или стену.

Установка на подставку

См. **рис. 2** и следуйте текстовой инструкции ниже, чтобы правильно выполнить монтаж подставки.

Вставьте центральную подставку в соответствующие отверстия на корпусе устройства (см. схему монтажа на рис. 2) и закрепите их винтами при помощи отвертки типа PH2 крестовая длинна), не входящей в комплект поставки. Установите телевизор на устойчивую горизонтальную поверхность (стол, тумбу).

ПРИМЕЧАНИЕ. Количество винтов для крепления может отличаться в зависимости от модели телевизора.

Установка на стену

ПРИМЕЧАНИЕ. Набор для настенного монтажа (крюки, кронштейн, шаблон для сверления отверстий) не входит в комплект поставки и приобретается пользователем отдельно.

Убедитесь, что настенный кронштейн и винты соответствуют стандарту VESA.

1. С помощью специального шаблона просверлите отверстия и вкрутите крюки в стену.
2. С помощью крепежных винтов прикрепите к задней поверхности панели монтажный кронштейн (**см. рис. 3**).
3. Аккуратно прислоните телевизор к стене и навесьте его одновременно на 4 крюка (**см. рис. 3**).
4. Убедитесь, что телевизор надежно зафиксирован. При необходимости отрегулируйте глубину закручивания крюков.

ПРИМЕЧАНИЕ. При установке телевизора на стену следуйте инструкции, прилагаемой к кронштейну для настенного монтажа.

Подключение телевизора к источнику питания

ВНИМАНИЕ! Убедитесь, что параметры электросети совпадают с параметрами, указанными на задней панели телевизора.

Подключите кабель питания (входит в комплект поставки) к соответствующему разъему на задней панели телевизора (**AC IN**).

ПРИМЕЧАНИЕ. Убедитесь, что кабель питания надежно подключен к разъему телевизора и розетке электросети.

ВНИМАНИЕ!

- Не прикасайтесь к сетевой вилке и розетке электросети влажными руками.
- При отключении кабеля питания от сети всегда держите его за вилку, а не тяните за шнур.

Терминалы задней панели телевизора

ВНИМАНИЕ! При подключении внешнего устройства к телевизору убедитесь, что питание телевизора и устройства отключено.

Терминалы задней панели телевизора (см. **рис. 4**):

HDMI 1/ARC	Подключение к разъему HDMI устройства, оснащенного выходом HDMI
HDMI 2	
HDMI 3	
USB 2	Разъем для воспроизведения мультимедиа и т. п.
USB 1	
CI	Разъем модуля условного доступа (CAM)
AC IN	Разъем для подключения кабеля питания
INPUT (Video, L, R)	Разъем для соединения с компонентными видео-/аудиоустройствами
ANT 75Ω (S2)	Разъем для подключения антенны режима Спутниковое
ANT 75Ω	Разъем для подключения антенны режимов Кабель и Антенна
COAXIAL	Разъем для подключения коаксиального аудиокабеля

ПРИМЕЧАНИЕ. Терминалы задней панели на **рис. 4** приведены исключительно для справочной информации. Расположение и виды разъемов на устройстве могут отличаться от приведенных на изображении.

Управление устройством

Для управления телевизором используйте пульт ДУ, входящий в комплект поставки, кнопку **Питание** на нижней панели телевизора.

Следуйте иллюстрации ниже (см. **рис. 6**), чтобы правильно установить батарейки в пульт ДУ.

ПРИМЕЧАНИЕ. Не используйте новые батарейки вместе со старыми, это может привести к повреждению пульта ДУ. Оптимальное расстояние управления с пульта ДУ – от 0,5 до 6 м.

Если пульт ДУ не реагирует или плохо срабатывает на нажатия кнопок, замените батарейки.

ВНИМАНИЕ!

- При неправильной установке литиевых батареек возможен взрыв.
- Батарейки следует заменять на аналогичные или того же типа.
- Избегайте чрезмерного нагрева батареек от источников тепла (открытого огня, воздействия прямых солнечных лучей и т.п.). (Требования ГОСТ ИЕС 6065 – 2011 п. 5.4.1).



Рисунок 6 – Пульт ДУ

1	(Питание)	Включение и выключение телевизора
2	(Без звука)	Включение и выключение звука
3	Цифровые кнопки	Прямой выбор канала или ввод цифр
4	EPG	Запуск электронного телегида / Перемотка видео назад
5	BACK	Возврат на предыдущий уровень меню / канал
6	INFO	Просмотр информации о канале/фильме
7	+/- VOL	Настройка уровня громкости
8	+/- CH	Последовательное переключение каналов
9	MTS	Поиск режимов NICAM.
10	SETTINGS	Доступ к настройкам телевизора
11	A/V	Переключение между источниками сигнала
12	OK	Выбор меню/параметра и подтверждение ввода
13	LV<> (вверх/вниз/влево/вправо)	Последовательная навигация в меню в выбранном направлении
14	REC	Начало видеозаписи и отображение меню видеозаписи
15	EXIT	Закрытие окон просмотра на экране и возврат к просмотру ТВ
16	LIST	Список сохраненных программ ТВ
17	TV/RADIO	Переключение режимов: радио / цифровое ТВ / аналоговое ТВ
18	FAV	Доступ к списку избранных программ
19	DTV/ATV	Переключение между аналоговым и цифровым режимами ТВ
20	ASPECT	Выбор формата экрана
21		Доступ к специальным функциям меню
22	(Кнопки управления)	Кнопки управления мультимедийным содержанием
23	(Кнопка телетекста)	Включение и выключение телетекста
24	SIZE	Настройка размера изображения
25	SUBT	Включение и выключение режима субтитров

ПРИМЕЧАНИЕ. Конфигурация пульта ДУ, входящего в комплект поставки, может меняться в зависимости от модели телевизора.

Включение телевизора

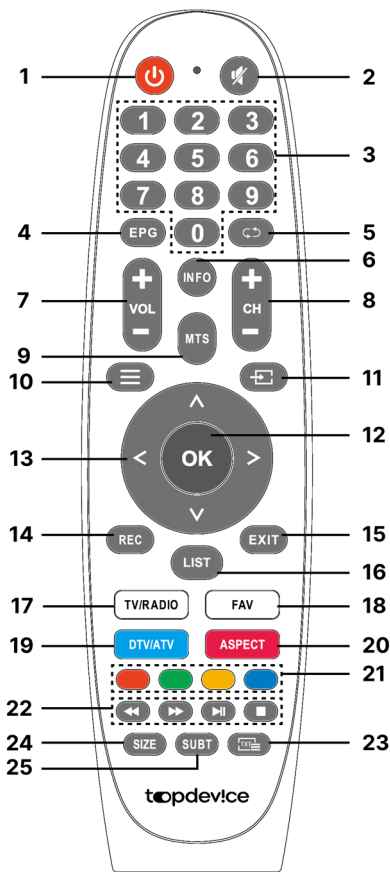
Следуйте иллюстрации (см. рис. 7) и текстовой инструкции ниже, чтобы включить телевизор.

При первом включении телевизора выполните следующие действия:

1. Убедитесь, что кабель питания подключен к телевизору.
2. Нажмите кнопку **Питание** на нижней панели телевизора, при этом индикатор перестанет гореть красным.

ПРИМЕЧАНИЕ. При выключенном телевизоре индикатор кнопки **Питание** непрерывно горит красным.

3. Нажмите кнопку (Питание) на пульте ДУ.

ПРИМЕЧАНИЕ. Изображение представлено исключительно для справочной информации. Расположение кнопки на телевизоре может отличаться от приведенного на рисунке.

4. При первом включении телевизора отобразится руководство по установке. Следуйте инструкции на экране телевизора.
5. Перемещайтесь в меню с помощью кнопок на пульте ДУ, нажимая **OK** для подтверждения действия.



Рисунок 7 – Включение телевизора

ПРИМЕЧАНИЕ. Пункты приведенного выше руководства по включению телевизора могут отличаться в зависимости от модели телевизора. Актуальные сведения и подробное описание устройства, а также инструкции по включению доступны для скачивания по ссылке mytopdevice.com/documents.

Устранение неисправностей

При неудовлетворительной работе телевизора Вы можете устранить простейшие неисправности самостоятельно, пользуясь рекомендациями, приведенными в таблице. Если эти рекомендации не помогли решить возникшую проблему, обратитесь к специалистам сервисного центра.

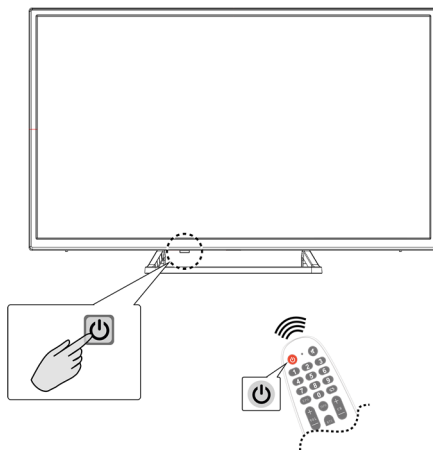
Неисправности и способы их устранения

Возможная неисправность		Способ устранения
Изображение	Звук	
Отсутствует	Отсутствует	Вставьте вилку сетевого шнура в розетку сети. Произведите настройку телевизора на программы. Отрегулируйте контрастность, яркость и громкость
Нормальное	Отсутствует	Включите или отрегулируйте громкость. Установите необходимый стандарт звука
Двойное изображение	Нормальный	Сориентируйте антенну, проверьте подключение антенного штекера к телевизору
Радиопомехи	С шумами	Убедитесь в отсутствии помех, создаваемых электрооборудованием и радиотелефоном. Отключите приборы, препятствующие работе телевизора
Помеха типа «снег»	С шумами	Проверьте подключение антенного штекера к телевизору
Нет цвета	Нормальный	Измените уровень насыщенности изображения и используемую систему цветности
Нет управления с пульта ДУ		Направьте пульт ДУ на панель управления телевизора. Управляйте с расстояния не более шести метров от экрана телевизора. Устраните возможные препятствия между телевизором и пультом ДУ. Замените одновременно оба элемента питания, соблюдая полярность установки
Отсутствует подключение модуля CI+		При первом подключении модуля CI+ синхронизация с телевизором может занять 10 и более минут, при последующих подключениях – 30 и более секунд

ПРИМЕЧАНИЕ. Вся информация, содержащаяся в настоящем документе, может быть изменена без предварительного уведомления пользователей. Актуальные сведения и подробное описание устройства и процесса его подключения, сертификаты, сведения о компаниях, принимающих претензии по качеству и гарантии, содержатся в инструкциях, доступных для скачивания по ссылке mytopdevice.com/documents. Все указанные торговые марки и их названия являются собственностью их соответствующих владельцев. Изготовитель: Производитель: ООО «НОВЫЕ ТЕХНОЛОГИИ», Российская Федерация, 238151, Калининградская обл., г. Черняховск, пер. Цветочный 2-й, д. 8А, корпус 1, офис 1. Сделано в России.

Продукция изготовлена в соответствии с ТУ 26.40.20-023-33303135-2022.

Сертификат соответствия

№ ЕАЭС RU C-RU.HA46.V.03818/22 действует с 03.06.2022 г. по 02.06.2027 г.

Выдан Органом по сертификации ООО «Эксперт Сертификация», 305000, Россия, Курская область, г. Курск, ул. Уфимцева, д. 2, помещение 1, офис № 12.

Лицензии



HIGH-DEFINITION MULTIMEDIA INTERFACE

Термины HDMI и HDMU High-Definition Multimedia Interface и логотип HDMI являются товарными знаками или зарегистрированными товарными знаками HDMI Licensing Administrator, Inc. в Соединенных Штатах и других странах.

Информация об утилизации



Эти символы означают, что при утилизации устройства, его батарей и аккумуляторов, а также его электрических и электронных аксессуаров, необходимо следовать правилам обращения с отходами электрического и электронного оборудования (WEEE) и правилам обращения с отходами батарей и аккумуляторов, согласно которым данное оборудование по окончании срока службы подлежит раздельной утилизации.



Не допускается утилизировать устройство, его батареи и аккумуляторы, а также его электрические и электронные аксессуары вместе с несортированными коммунальными отходами, поскольку это нанесет вред окружающей среде.

Для утилизации данного оборудования, его необходимо вернуть в пункт продажи или сдать в местный пункт переработки.

Для получения подробных сведений следует обратиться в местную службу ликвидации бытовых отходов.

Жалпы ақпарат

Құрылғының мақсаты	Теледидар – телевизиялық сигналды мәтіндік және графикалық ақпарат түрінде қабылдайтын және көрнекі түрде көрсететін құрылғы. Оны сыртқы медиадан аудио және бейне файлдарын ойнату үшін де пайдалануға болады.
Техникалық сипаттама	Құрылғының техникалық сипаттамалары туралы ақпарат қораптың ішіндегі кірістіруде көрсетілген
Жеткізу мазмұны *	Теледидар, тұғыр (аяқтар/орталық тұғыр)**, орнату бұрандалары, қашықтан басқару пульті, батареялар (AAA), жылдам бастау нұсқаулығы, құрылғының техникалық сипаттамалары бар кірістіру
Кепілдік	1 жыл
Қызмет мерзімі	2 жыл

Қауіпсіз пайдалану ережелері

Электр тогының соғуын, өртті, зақымдануды және жарақаттануды болдырмау үшін келесі сақтық шараларын орындаңыз:



**НАЗАР АУДАРЫҢЫЗ!
ЭЛЕКТР ТОҒЫНЫҢ СОҒУ ҚАУІПІ!**



Электр тогының соғу қауіпін азайту үшін құрылғының қақтағын (артқы панелін) шешпеңіз. Ішінде пайдаланушы басқара алатын құрамдас бөліктер жоқ. Білікті сервис техникане хабарласыңыз.

- Өрттің алдын алу үшін құрылғының жанына ашық от қоймаңыз.
- Теледидар мен қашықтан басқару пультін ылғалдылығы жоғары жерлерде, жылу көздерінің қасында, жаңбыр немесе жел болатын жерлерге немесе шаң көп жерлерге қоймаңыз.
- Теледидарды жеткілікті желдеткіші бар жерге қойыңыз.
- Қосылған құрылғыны ештеңемен жаппаңыз.
- Құрылғының қуат кабеліне физикалық және механикалық әсер етуден аулақ болыңыз.
- Құрылғыға бетке зат түссе, қуат кабелін ажыратыңыз немесе уәкілетті қызмет көрсету орталығына хабарласыңыз.
- Қақпақты өзіңіз шешпеңіз, бөлшектемеңіз немесе құрылғыны өзгертуге немесе қайта конфигурациялауға әрекеттенбеңіз, мұндай жұмысты тек қызмет көрсету орталығының маманы ғана жасай алады. Сонымен қатар, құрылғының ішкі бөліктерімен жанасу электр тогының соғуына әкелуі мүмкін. Құрылғының ішінде пайдаланушыны басқаруға арналған элементтер жоқ.
- Қуат кабелінің құрылғыға және розеткаға мықтап кіргізілгеніне көз жеткізіңіз. Бұлай істемеу құрылғының немесе розетканың зақымдалуына немесе өртке әкелуі мүмкін.
- Теледидарды розеткадан ажыратқаннан кейін оның ұштарын 2 секунд бойы ұстамаңыз.
- Қауіпсіздік мақсатында және оның қызмет ету мерзімін ұзарту үшін бөлмеден ұзақ уақыт кететін болсаңыз, теледидарды күту режимінде қалдырмаңыз. Теледидарды толығымен өшіру үшін ашаны розеткадан суырыңыз.
- Сыртқы антенна жүйесі әуе желілерінің немесе басқа электр жүйелерінің жанында, сондай-ақ олармен жанасуы мүмкін жерлерде орналаспауы керек.
- Найзағай жақындағанда, құрылғыны өшіріңіз, ашаны розеткадан суырыңыз және антеннаны теледидардан ажыратыңыз.
- Қосылған қуат кабелінің бос ұшын ұстамаңыз! Үкітпал электр тогының соғуы.
- Телебағдарламалардың саундтректерін тыңдауды орташа дыбыс деңгейінде орындау ұсынылады.
- Керек-жарақтарды (батареялар, т.б.) балалардың қолы жетпейтін жерде сақтаңыз.
- Қашықтан басқару пультінің батареяларын бөлшектемеңіз немесе шамадан тыс қызуға ұшыратпаңыз.
- Батареялардың дұрыс емес түрін орнатсаңыз, қашықтан басқару пультінде өрт шығу қаупі бар.
- Қашықтан басқару пультіне сұйықтықты төгіп алмаңыз және оның үстіне дымқыл заттарды қоймаңыз. Қашықтан басқару пультін ашық от, күн сәулесі немесе басқа жылу көздері сияқты шамадан тыс қызуға ұшыратпаңыз және оны ылғалдылығы жоғары жерде қалдырмаңыз. Қашықтан басқару құралын түсіріп алмаңыз немесе шайқамаңыз.
- Құрылғыны жылжытпас бұрын оның розеткадан ажыратылғанына және барлық кабельдердің ажыратылғанына көз жеткізіңіз.
- Кескінді және/немесе дыбысты жіберуге кедергі келтірмеу үшін қосымша жабдықты (динамерлер, мультимедиялық акустика) және электромагниттік толқындар шығаратын құрылғыларды теледидардан кемінде 0,5 м қашықтықта орналастырыңыз.

Осы құжаттағы ескертулер, сақтық шаралары және нұсқаулар барлық ықтимал қауіпті жағдайларды қамти алмайды. Құрылғыны пайдаланған кезде парасаттылықты қолданыңыз.

Басқару элементтері зақымдалса немесе теледидар дұрыс жұмыс істемесе (сурет жоқ, т.б.) немесе иіс немесе түтін шықса, құрылғыны дереу электр желісінен ажыратып, қызмет көрсету орталығына хабарласыңыз.

НАЗАР АУДАРЫҢЫЗ! КЕЗІНДЕ БІР ЕРЕЖЕЛЕРДІ САҚТАМАУ ҚҰРЫЛҒЫНЫҢ ҚЫЗЫП ҚЫЗУЫНА ЖӘНЕ ОНЫҢ АБАЙЛАУЫНА ӨГПІ БЕРУІ мүмкін!

Операцияға дайындық

НАЗАР АУДАРЫҢЫЗ! Теледидарды электр желісіне қоспас бұрын осы пайдаланушы нұсқаулығының «Қауіпсіз пайдалану ережелері» бөлімінде берілген қауіпсіздік шараларымен танысу керек!

Алдымен корпус пен СҚД панелінің зақымдалмағанын тексеріңіз. Зақым анықталса, теледидарды пайдалануға болмайды. Теледидар -5°C -тан төмен температурада сақталған болса, желіге қосылмас бұрын, оны орамнан шығарып, бөлме температурасында кемінде 4 сағат қалдыру керек. Теледидарды қаптамадан шығарғаннан кейін оны экраны тепіс және таза бетке көлденеңінен қойыңыз.

ЕСКЕРТУ. Зақым келтірмеу үшін теледидардың бетін жұмсақ шүберекпен жабыңыз.

НАЗАР АУДАРЫҢЫЗ! Теледидарды көтеріп, жылжытқанда, теледидар жақтауының үстіңгі және астыңғы жағын мықтап ұстаңыз. Экран матрицасына және динамикті жабатын грильге тиемеңіз.

* Құрылғы үлгісіне байланысты өнім жинағы өртүрлі болуы мүмкін (арнайы құрылғы үлгісінің жинағы туралы ақпарат қорап ішіндегі кірістіруде көрсетілген).

** Пакетке кіретін тірек түрі құрылғы үлгісіне байланысты.

Аяқтарға орнату

Суретті **қараңыз. 1** және орнатуды дұрыс аяқтау үшін төмендегі мәтіндік нұсқауларды орындаңыз.

Аяқтарды құрылғы корпусындағы сәйкес тесіктерге салыңыз (аяқтардың ұзын жағымен бекіту тесігінен матрицаға қарай бағытта) және оларды РН2 типті бұрағышты (крест ұзындығы) пайдаланып бұрандалармен бекітіңіз. жеткізу. Теледидарды тұрақты көлденең бетке (үстел, шкаф) аяқтарына қойыңыз.

ЕСКЕРТУ. Теледидарды тұғырға немесе қабырғаға орнатқыңыз келсе, осы қадамдарды өткізіп жіберіңіз.

Стенд орнату

Суретті **қараңыз. 2** және тұғырды дұрыс орнату үшін төмендегі мәтін нұсқауларын орындаңыз.

Ортаңғы тұғырды құрылғы корпусындағы сәйкес тесіктерге салыңыз (2-суреттегі орнату сызбасын қараңыз) және оларды жеткізу жинағына кірмейтін РН2 түріндегі бұрауышты (крест ұзындығы) пайдаланып бұрандалармен бекітіңіз. Теледидарды тұрақты көлденең бетке (үстел, шкаф) орнатыңыз.

ЕСКЕРТУ. Бекіту бұрандаларының саны теледидар үлгісіне байланысты әр түрлі болуы мүмкін.

Қабырғаға орнату

ЕСКЕРТУ. Қабырғаға орнату жинағы (ілгектер, кронштейн, бұрғылау үлгісі) кірмейді және оны пайдаланушы бөлек сатып алуы керек.

Қабырға кронштейні мен бұрандалардың VESA стандартына сәйкес келетініне көз жеткізіңіз.

1. Арнайы шаблонды пайдаланып, тесіктерді бұрғылаңыз және ілмектерді қабырғаға бұраңыз.
2. Бекіту кронштейнін панельдің артқы жағына бекіту үшін бекіту бұрандаларын пайдаланыңыз (суретті **қараңыз. 3**).
3. Теледидарды қабырғаға ақырын сүйеп, бір уақытта 4 ілгекке іліңіз (суретті **қараңыз. 3**).
4. Теледидардың мықтап бекітілгеніне көз жеткізіңіз. Қажет болса, ілмектердің бұрау тереңдігін реттеңіз.

ЕСКЕРТУ. Теледидарды қабырғаға орнатқан кезде қабырғаға бекіту кронштейнімен бірге берілген нұсқауларды орындаңыз.

Теледидарды қуат көзіне қосу

НАЗАР АУДАРЫҢЫЗ! Қуат көзі теледидардың артындағы параметрлерге сәйкес келетініне көз жеткізіңіз.

Қуат кабелін (жинақта берілген) теледидардың артындағы сәйкес розеткаға қосыңыз (**AC IN**).

ЕСКЕРТУ. Қуат сымының теледидарға және розеткаға мықтап жалғанғанын тексеріңіз.

НАЗАР АУДАРЫҢЫЗ!

- Қуат ашасы мен розеткаға су қолмен тиіспейсіз.
- Қуат кабелін желіден ажыратқан кезде оны әрқашан ашасынан ұстаңыз және сымнан тартпаңыз.

Теледидардың артқы панелінің терминалдары

НАЗАР АУДАРЫҢЫЗ! Сыртқы құрылғыны теледидарға қосқанда, теледидар мен құрылғының қуаты өшірілгеніне көз жеткізіңіз.

Теледидардың артқы панелінің терминалдары (суретті **қараңыз. 4**):

HDMI 1/ARC	HDMI шығысымен жабдықталған құрылғының HDMI терминалына қосылу
HDMI 2	
HDMI 3	
USB 2	Мультимедиялық ойнату терминалы және т.б.
USB 1	
CI	Шартты қол жеткізу модулінің (CAM) қосқышы
AC IN	Қуат кабелін қосуға арналған қосқыш
INPUT (Video, L, R)	Компоненттік бейне/аудио құрылғыларына қосылуға арналған қосқыш
ANT 75Ω (S2)	Жерсерік режимінің антеннасын қосуға арналған қосқыш
ANT 75Ω	Кабельдік және антенна режимдеріне арналған антенна қосқышы
COAXIAL	Ажыратқыш қосу үшін коаксиальді дыбыс кабелі

ЕСКЕРТУ. Артқы панель терминалдары **қараңыз. 4** тек анықтама үшін. Құрылғыдағы қосқыштардың орны мен түрлері суретте көрсетілгеннен өзгеше болуы мүмкін.

Құрылғыны басқару

Теледидарды басқару үшін берілген қашықтан басқару құралын, теледидардың төменгі жағындағы **Қуат** түймесін пайдаланыңыз.

Қашықтан басқару пультіндегі батареяларды дұрыс орнату үшін төмендегі суретті орындаңыз (суретті **қараңыз. 6**).

ЕСКЕРТУ. Жаңа батареяларды ескілерімен бірге пайдаланбаңыз, себебі бұл қашықтан басқару құралын зақымдауы мүмкін. Қашықтан басқару пультінен оңтайлы басқару қашықтығы 0,5-тен 6 м-ге дейін.

Қашықтан басқару пульті жауап бермесе немесе түймелерді басқанда дұрыс жауап бермесе, батареяларды ауыстырыңыз.

НАЗАР АУДАРЫҢЫЗ!

- Литий батареялары дұрыс орнатылмаған жағдайда жарылыс қаупі бар.
- Батареяларды бірдей немесе бірдей түрге ауыстыру керек.
- Жылу көздерінен (ашық от, тікелей күн сәулесі және т.б.) батареяларды шамадан тыс қыздырмаңыз. (Талаптар ГОСТ IEC 6065 – 2011 п. 5.4.1).

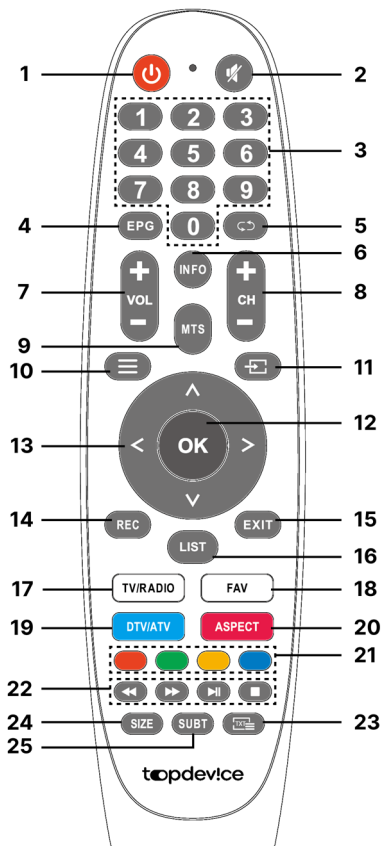

6-сурет - Қашықтан басқару құралы

1	(Қуат)	Теледидарды қосу және өшіру
2	(Дыбыс жоқ) Сандық түймелер	Дыбысты қосу және өшіру
3	Сандық түймелер	Арнаны тікелей таңдау немесе сандық енгізу
4	EPG	Электрондық теледидар нұсқаулығын бастау / Бейнені кері айналдыру
5	BACK	Алдыңғы мәзір деңгейіне/арнаға оралыңыз
6	INFO	Арна/фильм туралы ақпаратты көру
7	+/- VOL	Дыбыс деңгейін орнату
8	+/- CH	Арналардың реттілігі
9	MTS	NICAM режимдерін іздеңіз.
10	SETTINGS	Теледидар параметрлеріне кіру
11	AV	Сигнал көздері арасында ауысу
12	OK	Мәзір/параметрді таңдау және енгізуді растау
13	LV<> (вверх/вниз/влево/вправо)	Таңдалған бағытта дәйекті мәзір шарлау
14	REC	Бейне жазуды бастау және бейне жазу мәзірін көрсету
15	EXIT	Экрандағы көру терезелерін жауып, теледидар көруге оралыңыз
16	LIST	Сақталған теледидар бағдарламаларының тізімі
17	TV/RADIO	Режимді ауыстыру: радио / сандық теледидар / аналогтық теледидар
18	FAV	Таңдаулы бағдарламалар тізіміне қол жеткізу
19	DTV/ATV	Аналогты және сандық теледидар режимдері арасында ауысу
20	ASPECT	Экран пішімін таңдау
21		Арнайы мәзір функцияларына қол жеткізу
22		Мультимедианы басқару түймелері
23	(Кнопка телетекста)	Телемәтінді қосу және өшіру
24	SIZE	Сурет өлшемін орнату
25	SUBT	Субтитр режимін қосу немесе өшіру

ЕСКЕРТУ. Берілген қашықтан басқару құралының конфигурациясы теледидар үлгісіне байланысты әр түрлі болуы мүмкін.

Теледидарды қосу

Теледидарды қосу үшін төмендегі суретті (суретті **қараңыз. 7**) және мәтіндік нұсқауларды орындаңыз.

Теледидарды бірінші рет қосқанда, келесі әрекеттерді орындаңыз:

1. Қуат кабелінің теледидарға жалғанғанын тексеріңіз.
2. Теледидардың төменгі жағындағы **Қуат** түймесін басыңыз, сонда индикатор қызыл болып өшеді.

ЕСКЕРТУ. Теледидар өшірілгенде, **Қуат** түймесі индикаторы тұрақты қызыл болып жанады.

3. Қашықтан басқару пультіндегі (**Қуат**) түймесін басыңыз.

ЕСКЕРТУ. Сурет тек анықтама үшін берілген. Теледидардағы түйменің орны суреттегіден өзгеше болуы мүмкін.

4. Теледидарды бірінші рет қосқанда орнату нұсқаулығы көрсетіледі. Теледидар экранындағы нұсқауларды орындаңыз.
5. Қашықтан басқару құралындағы **LV<>** түймелерін пайдаланып мәзірді шарлаңыз, растау үшін **OK** түймесін басыңыз.

ЕСКЕРТУ. Теледидарды қосу үшін жоғарыдағы нұсқаулықтағы қадамдар теледидар үлгісіне байланысты әр түрлі болуы мүмкін. Жаңартылған ақпаратты және құрылғының толық сипаттамасын, сондай-ақ қосу нұсқауларын mytopdevice.com/documents сайтында жүктеп алуға болады.











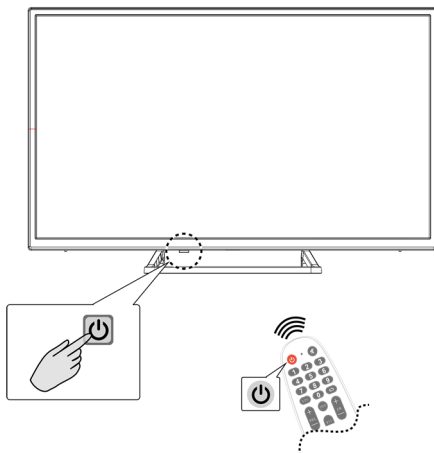



























Рисунок 7 – Включение телевизора

Ақаулық себепін іздеу және түзету

Теледидар қанағаттанарлықсыз жұмыс істемесе, кестеде келтірілген ұсыныстарды пайдалана отырып, ең қарапайым ақауларды өзіңіз түзете аласыз. Егер бұл ұсыныстар мәселені шешуге көмектеспесе, қызмет көрсету орталығының мамандарына хабарласыңыз.

Ақаулар және шешімдер

Ықтимал ақаулық		Емдеу
Сурет	Дыбыс	
	Жоқ	Қуат сымын розеткаға қосыңыз. Теледидарды бағдарламаларға реттеніз. Контраст, жарықтық және дыбыс деңгейін реттеніз
	Жоқ	Дыбыс деңгейін қосыңыз немесе реттеніз. Қажетті дыбыс стандартын орнатыңыз
	Қалыпты	Антеннаны бағыттаңыз, антенна штепсельінің теледидарға қосылымын тексеріңіз
	Қалыпты	Электр жабдығы мен радиотелефонның кедергісін тексеріңіз. Теледидардың жұмысына кедергі келтіретін құрылғыларды өшіріңіз
	Шулармен	Антенна штепсельінің теледидарға қосылымын тексеріңіз
	Шулармен	Кескіннің қанықтылық деңгейін және пайдаланылатын түс жүйесін өзгертіңіз
	Қалыпты	Кескіннің қанықтылық деңгейін және пайдаланылатын түс жүйесін өзгертіңіз
	Қалыпты	Кескіннің қанықтылық деңгейін және пайдаланылатын түс жүйесін өзгертіңіз
	Қалыпты	Кескіннің қанықтылық деңгейін және пайдаланылатын түс жүйесін өзгертіңіз
	Қалыпты	Кескіннің қанықтылық деңгейін және пайдаланылатын түс жүйесін өзгертіңіз
	Қалыпты	Кескіннің қанықтылық деңгейін және пайдаланылатын түс жүйесін өзгертіңіз
	Қалыпты	Кескіннің қанықтылық деңгейін және пайдаланылатын түс жүйесін өзгертіңіз
	Қалыпты	Кескіннің қанықтылық деңгейін және пайдаланылатын түс жүйесін өзгертіңіз
	Қалыпты	Кескіннің қанықтылық деңгейін және пайдаланылатын түс жүйесін өзгертіңіз
	Қалыпты	Кескіннің қанықтылық деңгейін және пайдаланылатын түс жүйесін өзгертіңіз
	Қалыпты	Кескіннің қанықтылық деңгейін және пайдаланылатын түс жүйесін өзгертіңіз
	Қалыпты	Кескіннің қанықтылық деңгейін және пайдаланылатын түс жүйесін өзгертіңіз
	Қалыпты	Кескіннің қанықтылық деңгейін және пайдаланылатын түс жүйесін өзгертіңіз
	Қалыпты	Кескіннің қанықтылық деңгейін және пайдаланылатын түс жүйесін өзгертіңіз
	Қалыпты	Кескіннің қанықтылық деңгейін және пайдаланылатын түс жүйесін өзгертіңіз
	Қалыпты	Кескіннің қанықтылық деңгейін және пайдаланылатын түс жүйесін өзгертіңіз
	Қалыпты	Кескіннің қанықтылық деңгейін және пайдаланылатын түс жүйесін өзгертіңіз
	Қалыпты	Кескіннің қанықтылық деңгейін және пайдаланылатын түс жүйесін өзгертіңіз
	Қалыпты	Кескіннің қанықтылық деңгейін және пайдаланылатын түс жүйесін өзгертіңіз
	Қалыпты	Кескіннің қанықтылық деңгейін және пайдаланылатын түс жүйесін өзгертіңіз
	Қалыпты	Кескіннің қанықтылық деңгейін және пайдаланылатын түс жүйесін өзгертіңіз
	Қалыпты	Кескіннің қанықтылық деңгейін және пайдаланылатын түс жүйесін өзгертіңіз
	Қалыпты	Кескіннің қанықтылық деңгейін және пайдаланылатын түс жүйесін өзгертіңіз
	Қалыпты	Кескіннің қанықтылық деңгейін және пайдаланылатын түс жүйесін өзгертіңіз
	Қалыпты	Кескіннің қанықтылық деңгейін және пайдаланылатын түс жүйесін өзгертіңіз
	Қалыпты	Кескіннің қанықтылық деңгейін және пайдаланылатын түс жүйесін өзгертіңіз
	Қалыпты	Кескіннің қанықтылық деңгейін және пайдаланылатын түс жүйесін өзгертіңіз
	Қалыпты	Кескіннің қанықтылық деңгейін және пайдаланылатын түс жүйесін өзгертіңіз
	Қалыпты	Кескіннің қанықтылық деңгейін және пайдаланылатын түс жүйесін өзгертіңіз
	Қалыпты	Кескіннің қанықтылық деңгейін және пайдаланылатын түс жүйесін өзгертіңіз

ЕСКЕРТУ. Осы құжаттағы барлық ақпарат пайдаланушыларға алдын ала ескертусіз өзгертілуі мүмкін. Жаңартылған ақпарат және құрылғының және оның қосылу процесінің егжей-тегжейлі сипаттамасы, сертификаттар, сапа талаптары мен кепілдіктерді қабылдайтын компаниялар туралы ақпарат mytopdevice.com/documents сілтемесінде жүктеп алуға болатын нұсқауларда қамтылған. Барлық аталған сауда белгілері және олардың атаулары тиісті иелерінің меншігі болып табылады. Өндіруші: «NEW TECHNOLOGIES» ЖШС, Ресей Федерациясы, 238151, Калининград облысы, Черняховск, пер. Гүл 2, 8А, 1 корпус, 1 кабинет. Ресейде жасалған.

Өнімдер ТУ 26.40.20-023-33303135-2022 сәйкес шығарылады.

Сәйкестік сертификаты

№ ЕАЭС RU C-RU.HA46.B.03818/22 дейсүет с 03.06.2022 г. по 02.06.2027 г.

Сертификаттау органымен берілген «Эксперт Сертификация» LLC, 305000, Ресей, Курск облысы, Курск, көш. Уфимцева, 2, 1 кабинет, № 12 кабинет.

Лицензиялар

HDMI®

HIGH-DEFINITION MULTIMEDIA INTERFACE

HDMI және HDMU High-Definition Multimedia Interface терминдері және HDMI логотипі HDMI Licensing Administrator, Inc. компаниясының сауда белгілері немесе тіркелген сауда белгілері болып табылады. Америка Құрама Штаттарында және басқа елдерде.

Көдеге жарату туралы ақпарат



Бұл белгілер құрылғыны, оның аккумуляторлары мен аккумуляторларын, сондай -ақ оның электрлік және электронды керек -жарақтарын қоқысқа тастау кезінде электрлік және электронды қондырғылардың қалдықтарын (WEEE), батарея мен аккумулятор қалдықтарының ережелерін сақтауды білдіреді. Нормативтік құжаттар бұл жабдықты пайдалану мерзімі аяқталғаннан кейін бөлек жинауды талап етеді.



Құрылғыны, оның батареялары мен аккумуляторларын, сондай -ақ оның электрлік және электронды керек -жарақтарын сұрыпталмаған қалалық қалдықтармен бірге тастамаңыз, себебі бұл қоршаған ортаға зиян тигізеді.

Бұл жабдықты тастау үшін оны сату орнына немесе жергілікті қайта өңдеу орталығына қайтару қажет.

Толық ақпарат алу үшін жергілікті тұрмыстық қалдықтарды шығару қызметіне хабарласыңыз

EAC **TP** BY 