



Жидкокристаллический телевизор серии CS07 и CS03

TDTV24CS07H_BK, TDTV24CS07H_WE, TDTV24CS03H_BK, TDTV24CS03H_WE,
TDTV32CS07H_BK, TDTV32CS07H_WE, TDTV32CS03H_BK, TDTV32CS03H_WE,
TDTV43CS07U_BK, TDTV43CS07U_WE, TDTV43CS03U_BK, TDTV43CS03U_WE,
TDTV50CS07U_BK, TDTV50CS07U_WE, TDTV50CS03U_BK, TDTV50CS03U_WE,

Перед началом эксплуатации устройства внимательно прочтите это краткое руководство и сохраните его для дальнейшего использования. Более подробные инструкции представлены в полном руководстве пользователя.

1

a

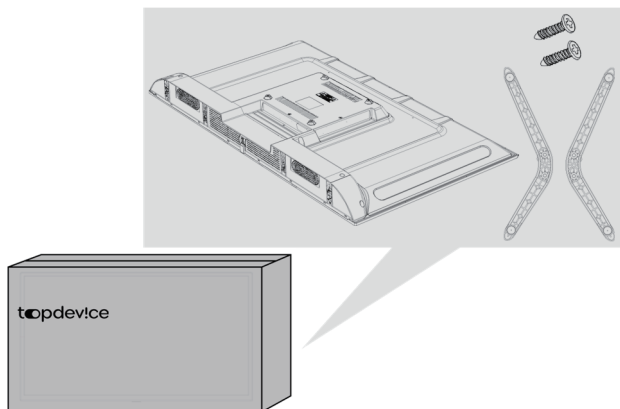

b

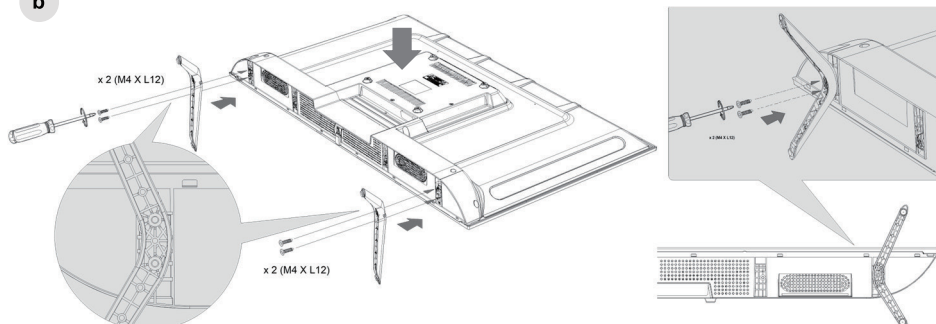

c

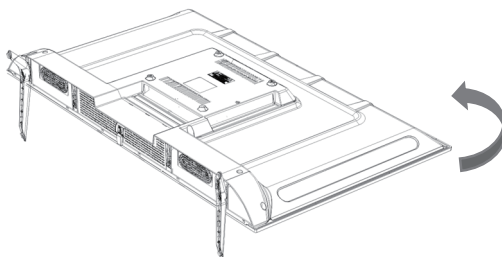

d

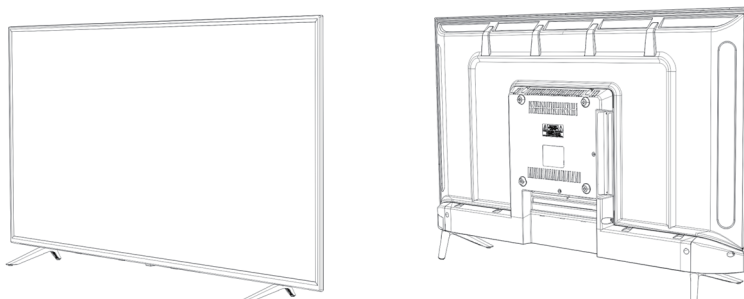

2

a

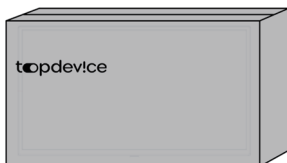
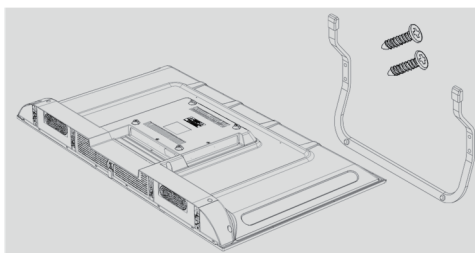

b

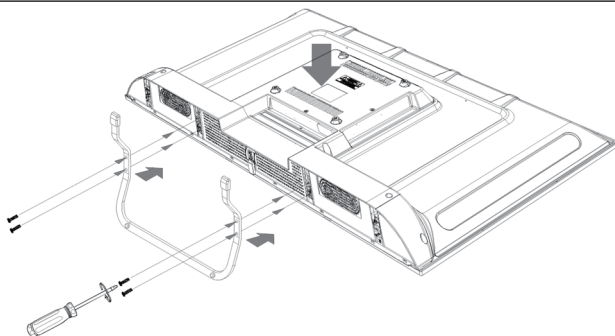

c

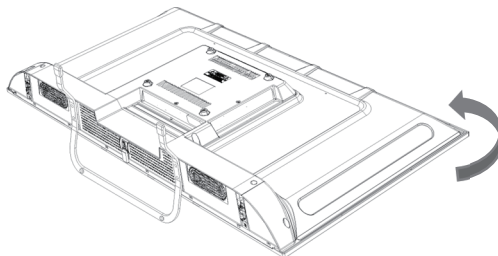

d

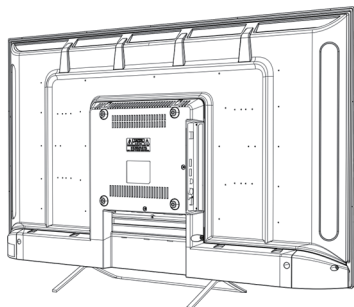

3

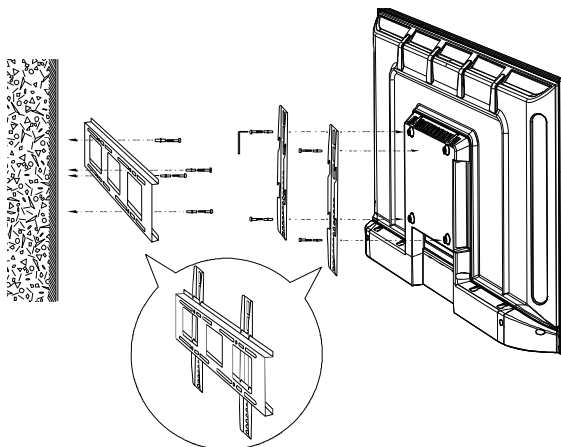

4

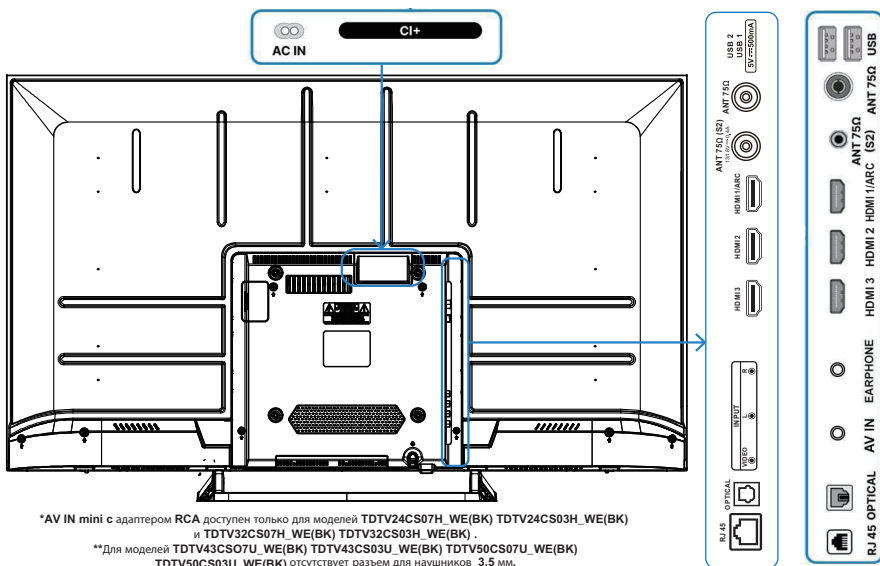

5

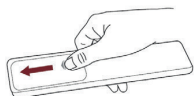

Чтобы открыть батарейный отсек пульты дистанционного управления, сдвиньте заднюю крышку.

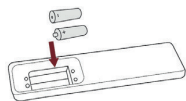

Вставьте две батарейки AAA. Убедитесь в том, что полярность батарей установлена правильно: ⊕ и ⊖ батареи совпадают с ⊕ и ⊖, указанными на батарейном отсеке.

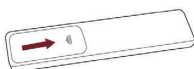

Закройте крышку батарейного отсека.

Общая информация

Модель	TDTVXXCS07H(U)_BK(WE)* TDTVXXCS03H(U)_BK(WE)*
Назначение устройства	Телевизор – устройство, принимающее и визуально отображающее телевизионный сигнал в виде текстовой и графической информации. Также может использоваться для воспроизведения аудио- и видеофайлов с внешних носителей
Технические характеристики	Информация о технических характеристиках устройства указана на вкладыше внутри коробки
Комплект поставки	Телевизор, подставка (боковые ножки (2 шт.) центральная подставка)**, крепежные винты, пульт ДУ, комплект батареек AAA LR03 (2 шт.), краткое руководство пользователя, вкладыш с техническими характеристиками устройства
Гарантия	1 год
Срок службы	2 года

* TDTV – обозначение телевизора, XX – диагональ экрана, C – 2023 модельный ряд, S – Smart, 07 – обложка YaOS, H(U) – разрешение экрана HD(UHD), BK(WE) – черный (белый) цвет корпуса

** Вид подставки зависит от модели устройства (информация о подставке в комплектации конкретной модели устройства указана на вкладыше внутри коробки).

Правила безопасного использования

Во избежание поражения электрическим током, пожара, повреждений и травм соблюдайте перечисленные ниже меры предосторожности:

**ВНИМАНИЕ!
ОПАСНОСТЬ ПОРАЖЕНИЯ ЭЛЕКТРИЧЕСКИМ ТОКОМ!**

Для снижения риска поражения электрическим током не снимайте крышку (заднюю панель) устройства. Внутри нет компонентов, которые могли бы управляться пользователем. Обратитесь к квалифицированному специалисту по обслуживанию.

- Не устанавливайте телевизор вблизи легковоспламеняющихся и взрывоопасных предметов, источников возгорания, а также вблизи отопительных приборов, где нарушается тепловой режим и устройство плохо охлаждается.
- Не размещайте телевизор и пульт дистанционного управления (ДУ) в местах с повышенной влажностью, вблизи источников тепла, в местах, не защищенных от дождя или ветра, а также в местах большого скопления пыли.
- Размещайте телевизор в местах с надлежащей вентиляцией.
- Ничем не накрывайте включенное устройство.
- Не допускайте физического и механического воздействия на кабель питания устройства.
- При попадании в устройство постороннего предмета, отключите кабель питания или обратитесь в авторизованный сервисный центр.
- Не снимайте крышку, не разбирайте и не пытайтесь самостоятельно изменить конфигурацию устройства, подобные работы может производить только специалист сервисного центра. Кроме того, при контакте с внутренними деталями устройства возможно поражение электрическим током. Внутри прибора нет элементов, рассчитанных на управление пользователем.
- Убедитесь, что кабель питания плотно вставлен в разъем устройства и розетку. Несоблюдение этого требования может привести к повреждению устройства или розетки, а также к возгоранию.
- Запрещается прикасаться к штырям штепсельной вилки телевизора в течение 2 секунд после извлечения ее из розетки.
- В целях соблюдения правил безопасности, а также для увеличения срока службы, не оставляйте телевизор в режиме ожидания, если вы покидаете помещение на продолжительное время. Для полного выключения телевизора вынимайте штепсель из розетки.
- Система наружной антенны не должна располагаться возле воздушных линий электропередачи или других электрических систем питания, а также в местах возможного контакта с ними.
- При приближении грозы необходимо отключить устройство, извлечь штепсель из розетки и отключить от телевизора антенну.
- Не прикасайтесь к свободному концу подключенного кабеля питания! Возможно поражение электрическим током.
- Прослушивание звукового сопровождения телепередач рекомендуется проводить при среднем положении уровня громкости.
- Храните аксессуары (батареи и пр.) в недоступном для детей месте.
- Не разбирайте и не подвергайте чрезмерному нагреву батареи пульта ДУ.
- Не допускайте попадания жидкости на пульт ДУ и не кладите на него влажные предметы. Не подвергайте пульт чрезмерному нагреву от открытого огня, солнечного света и иных источников тепла, не оставляйте его в местах с высокой влажностью. Не роняйте и не встряхивайте пульт.
- Перед перемещением устройства убедитесь, что оно отключено от сети и все кабели отсоединены.
- Размещайте дополнительное оборудование (колонки, мультимедийная акустика) и приборы, излучающие электромагнитные волны, на расстоянии не менее 0,5 м от телевизора во избежание помех при передаче изображения и/или звука.

Предупреждения, меры предосторожности и инструкции, содержащиеся в данном документе, не могут предусмотреть все возможные опасные ситуации. При использовании устройства следует руководствоваться здравым смыслом.

Если элементы управления повреждены или телевизор неисправен (отсутствует изображение и т. п.), а также при появлении запаха или дыма, немедленно отключите устройство от сети и обратитесь в сервисный центр.

ВНИМАНИЕ! Несоблюдение хотя бы одного правила может привести к перегреву устройства и выходу его из строя!

Подготовка к эксплуатации

ВНИМАНИЕ! До включения телевизора в электрическую сеть необходимо ознакомиться с мерами безопасности, приведенными в разделе «Правила безопасного использования» настоящего руководства пользователя!

Предварительно убедитесь в отсутствии повреждений корпуса и ЖК-панели. При обнаружении повреждений эксплуатация телевизора не допускается.

Если телевизор хранился при температуре ниже -5°C , то перед подключением к сети его необходимо оставить в распакованном виде при комнатной температуре не менее чем на 4 часа.

После распаковки телевизора положите его горизонтально, экраном на ровную и чистую поверхность.

Примечание. Во избежание повреждений накройте поверхность, на которую помещается телевизор, мягкой тканью.

ВНИМАНИЕ! При поднятии и перемещении телевизора прочно удерживайте верхнюю и нижнюю части его рамки. Избегайте касания матрицы экрана и решетки, закрывающей динамик.

Установка на ножки

Примечание. Пропустите эти действия при необходимости установки телевизора на центральную подставку или стену.

Установка на центральную подставку

См. **рис. 2** и следуйте тексту, чтобы правильно выполнить монтаж подставки.

Вставьте центральную подставку в соответствующие отверстия на корпусе устройства (см. **рис. 2 (b)**) и закрепите их винтами при помощи крестовой длинной отвертки типа PH2 (отвертка не входит в комплект поставки). Установите телевизор на устойчивую горизонтальную поверхность (стол, тумбу), убедитесь, что подставка твердо стоит на ней.

Установка на стену

Примечание. Набор для настенного монтажа (крепление стандарта VESA, крепежный набор, инструкция по установке и др.) не входит в комплект поставки и приобретается пользователем отдельно.

ВНИМАНИЕ! Монтаж предполагает сверление стены. Во избежание аварийных ситуаций предварительно убедитесь, что в месте непосредственного монтажа в стене отсутствует электропроводка, трубы водопровода, отопления и т. п.

При установке телевизора на стену следуйте инструкции по установке, прилагаемой к креплению для настенного монтажа.

1. Приложите монтажную раму к стене, в месте, выбранном для установки. Удерживая раму в нужном положении, через монтажные отверстия поставьте на стене метки для сверления.
2. Просверлите в стене отверстия в отмеченных местах. Вставьте дюбели в просверленные отверстия.
3. Закрепите монтажную раму на стене с помощью винтов и дюбелей.
4. С помощью винтов прикрепите к задней поверхности панели телевизора крепления (см. **рис. 3**).
5. Аккуратно прислоните телевизор к стене и навесьте его на крюки монтажной рамы (см. **рис. 3**).
6. Убедитесь, что телевизор надежно зафиксирован. При необходимости отрегулируйте глубину закручивания крюков.

Подключение телевизора к источнику питания

ВНИМАНИЕ!

- Убедитесь, что параметры электросети совпадают с параметрами, указанными на задней панели телевизора.
- Во избежание перегрузки электрической сети и возникновения пожара не допускается использовать удлинитель и/или сетевой фильтр для подключения устройства к источнику питания, а также подключать устройство к одной электрической розетке вместе с другими бытовыми приборами.

Подключите кабель питания (входит в комплект поставки) к соответствующему разъему на задней панели телевизора (**AC IN**) (см. **рис. 4**).

Примечание. Убедитесь, что кабель питания надежно подключен к разъему телевизора и розетке электросети.

ВНИМАНИЕ!

- Не прикасайтесь к сетевой вилке и розетке электросети влажными руками.
- При отключении кабеля питания от сети всегда держите его за вилку, не тяните за шнур.

Терминалы задней панели телевизора

ВНИМАНИЕ! При подключении внешнего устройства к телевизору убедитесь, что питание телевизора и устройства отключено.

Терминалы задней панели телевизора (см. **рис. 4**):

HDMI 1 / ARC HDMI 2 HDMI 3	Подключение к разъему HDMI устройства, оснащенного выходом HDMI
USB (1) USB (2)	Разъемы для воспроизведения мультимедиа и т. п. с внешних устройств
CI	Разъем модуля условного доступа (CAM)
AC IN	Разъем для подключения кабеля питания
INPUT (Video, L, R)	Разъемы для соединения с компонентными видео-/аудиоустройствами
ANT 75Ω (S2)	Разъем для подключения антенны в режиме «Спутниковое»
ANT 75Ω	Разъем для подключения антенны в режимах «Кабель» и «Антенна»
RJ 45	Разъем для подключения модема и иного сетевого оборудования
OPTICAL	Разъем для подключения оптического аудиокабеля
EARPHONE	Разъем для подключения наушников (прослушивание звука с телевизора)

Примечание. Изображение терминалов задней панели на **рис. 4** приведено исключительно для справочной информации. Расположение и виды разъемов на устройстве могут отличаться от приведенных на изображении.

Управление устройствам

Для управления телевизором используйте пульт ДУ, входящий в комплект поставки, и кнопку питания  на нижней панели телевизора (см. **рис. 5, 6**).

Установите батарейки в пульт ДУ, как показано на **рис. 4**.

Примечание. Не устанавливайте вместе новую и использованную батарейки, это может привести к повреждению пульта ДУ. Оптимальное расстояние управления с пульта ДУ – от 0,5 до 6 м.

Если пульт ДУ не реагирует или плохо срабатывает на нажатия кнопок, замените батарейки.

ВНИМАНИЕ!

- Соблюдайте полярность (+/-) батареек при их установке.
- Не разбирайте батарейки и не нарушайте их изоляцию.
- Батарейки следует заменять на аналогичные или того же типа.
- Избегайте чрезмерного нагрева батареек от источников тепла (открытого огня, прямых солнечных лучей и т. п.). (Требования ГОСТ IEC 6065 – 2011, п. 5.4.1.)

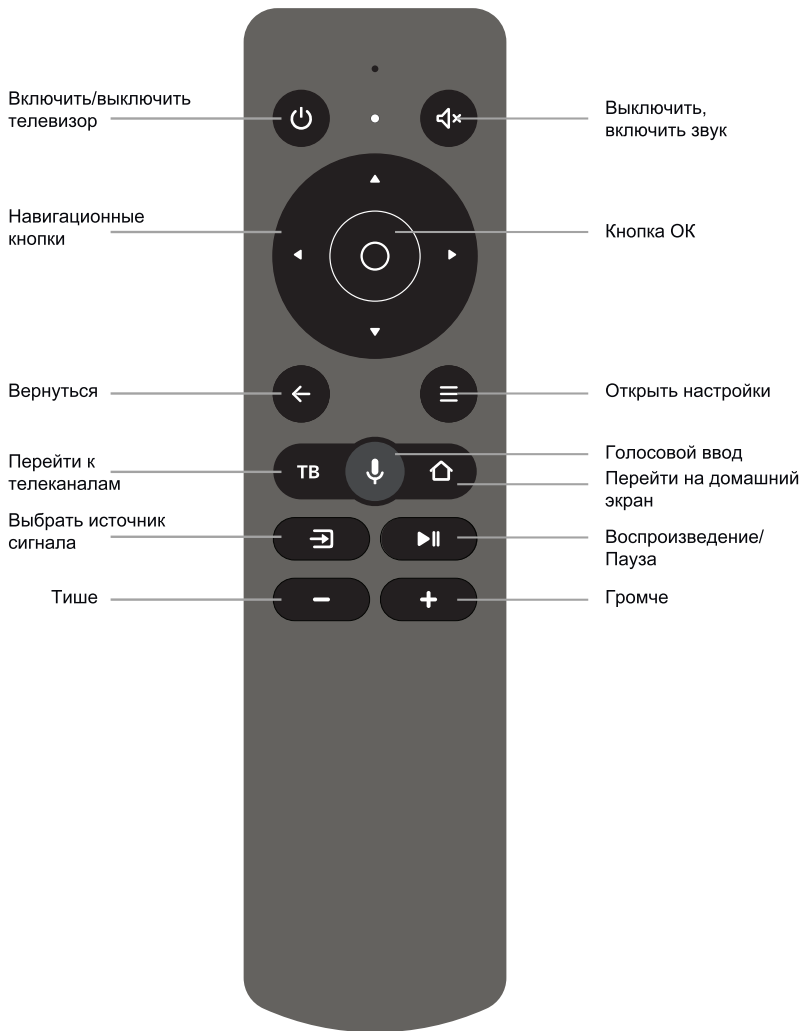

Примечание. Конфигурация пульта ДУ, входящего в комплект поставки, может меняться в зависимости от модели телевизора.

Включение телевизора

ВНИМАНИЕ! ОТВЕТСТВЕННОСТЬ ЗА ПРОГРАММНОЕ ОБЕСПЕЧЕНИЕ (ПО) ЛЕЖИТ НА ООО «ЯНДЕКС».

В случае возникновения проблем с ПО предлагаем обратиться в службу поддержки по телефону 8 (800) 600 78 11 (звонок на территории России бесплатный) ежедневно с 07:00 до 24:00 по московскому времени или по ссылке <https://yandex.ru/support/smart-tv/troubleshooting/feedback.html>.

♦ Присоедините телевизор к розетке и нажмите кнопку включения  на пульте дистанционного управления или кнопку **STANDBY** на корпусе телевизора. Дождитесь, когда телевизор загрузится и на экране отобразится приветствие. Затем нажмите **OK** на пульте.

♦ Прочитайте пользовательское соглашение и нажмите **OK** на пульте.

♦ Выберите способ подключения телевизора к сети Интернет: через Wi-Fi или локальную сеть.

Если используется беспроводная сеть, найдите ее в списке, нажмите **OK** на пульте и введите пароль от сети.

Для подключения к локальной сети просто подключите провод **LAN** и выберите **По проводу**.

Если Вы на данном этапе не хотите подключать телевизор к Интернету, нажмите **Пропустить**.

ВНИМАНИЕ! Без подключения к интернету Вы не сможете смотреть телеканалы и видео из сети. Кроме того, у телевизора не будет обновляться прошивка.

♦ Выберите свой часовой пояс и нажмите **OK**.

♦ Телевизор начнет поиск обновлений прошивки в Интернете. В обязательном порядке дождитесь завершения операции.

ВНИМАНИЕ! Во время обновления прошивки не отключайте телевизор от сети.

♦ Войдите в свой аккаунт на Яндексе.

Если на Вашем смартфоне стоит приложение Яндекс и Вы в нем авторизованы, откройте его, в поисковой строке нажмите значок камеры и отсканируйте QR-код с экрана телевизора.

Если у Вас нет приложения Яндекс, на любом подключенном к Интернету компьютере, телефоне или планшете откройте браузер и введите в адресную строку **yandex.ru/activate**. Если на сайте отобразится запрос авторизации – войдите в свой аккаунт. Затем введите код с экрана телевизора и нажмите **Войти**.

Если для входа в аккаунт Яндекса Вы используете двухфакторную аутентификацию, откройте приложение Яндекс.Ключ и отсканируйте QR-код с экрана телевизора.

Дождитесь завершения авторизации и нажмите **OK** на пульте.

Вы можете пропустить вход в аккаунт – по истечении некоторого времени (около 40 с) на экране под цифрами кода отобразится надпись **Пропустить**. Нажмите кнопку **OK** и подтвердите свое решение.

♦ На экране отобразится запрос на подключение пульта к телевизору через Bluetooth. Для начала подключения одновременно нажмите кнопки уменьшения и увеличения громкости на пульте и удерживайте их, пока индикатор не замигает. Затем отпустите. Через некоторое время пульт будет подключен.

♦ После подключения пульта, отобразится надпись **Начать пользоваться**. Нажмите кнопку **OK**. Откроется **Домашний экран** телевизора.



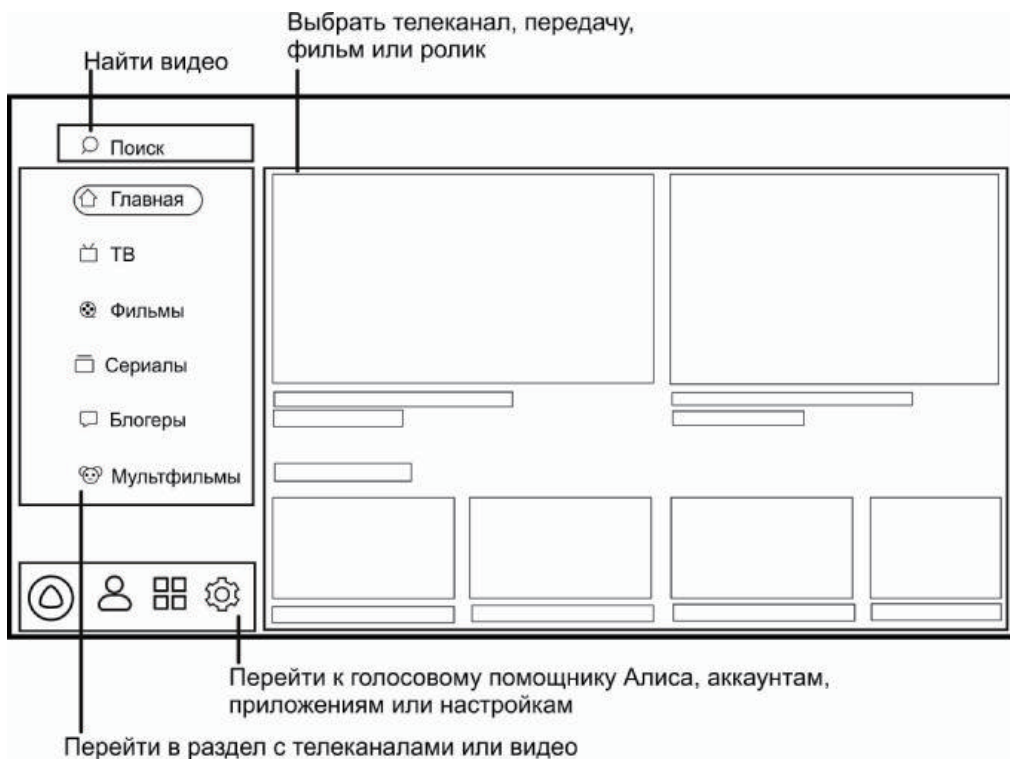

ДОМАШНИЙ ЭКРАН



♦ Разделы **Домашнего экрана** позволяют просматривать видео в соответствии с Вашими запросами, а также осуществлять дальнейшую настройку телевизора. Описание назначения разделов приведено в таблице 3.

Таблица 3

Название (или пиктограмма) раздела	Назначение и содержание разделов
Поиск	Запрос на поиск видео в Интернете.
Главная	Интернет-каналы и видео, рекомендуемые персонально Вам. Чем больше Вы посмотрите видео и передач, тем точнее будут рекомендации. Также в этом разделе можно перейти к кабельным, спутниковым или эфирным каналам (вкладка ТВ) или включить «Мой эфир» – интернет-канал, программа которого формируется с учетом Ваших интересов.
ТВ	Аналоговые и цифровые (эфирные, кабельные, спутниковые) каналы, а также интернет-каналы, доступные для просмотра на телевизоре.
Фильмы	Тысячи фильмов – от легенд кинематографа до новинок и эксклюзивов*.
Сериалы	Лучшие российские и зарубежные сериалы*.
Блогеры	Ролики с You Tube.

	Мультсериалы, короткометражные и полнометражные анимационные фильмы*.
	Голосовой помощник Алиса управляет телевизором, осуществляет поиск информации в Интернете, общается с пользователем.
	Управление аккаунтами (см. подраздел 7.9 ДОБАВЛЕНИЕ АККАУНТА ЯНДЕКС).
	Установленные и рекомендуемые к установке приложения (см. раздел 12 РАБОТА С ПРИЛОЖЕНИЯМИ).
	Настройки телевизора (см. раздел 7 НАСТРОЙКА).

* Для просмотра нужна подписка Яндекс.Плюс. Также подходит действующий промопериод или промокод.

ПЕРЕЗАГРУЗКА ИЛИ ВЫКЛЮЧЕНИЕ ТЕЛЕВИЗОРА



◆ Последовательное кратковременное нажатие кнопки  пульта переключает телевизор в дежурный/рабочий режимы. При длительном нажатии этой кнопки на экране отобразятся команды выключения и перезапуска – выберите нужную.

ВНИМАНИЕ! В дежурном режиме продолжает потребляться слабый электрический ток. Если телевизор не планируется использовать длительное время, в целях энергосбережения всегда отключайте вилку сетевого шнура от розетки, кроме тех случаев, когда дежурный режим необходим для корректной работы некоторых функций.

НАСТРОЙКА

ПОДКЛЮЧЕНИЕ ПУЛЬТА ИЛИ ДРУГОГО УСТРОЙСТВА ЧЕРЕЗ BLUETOOTH

◆ Если при первом включении Вы не связали пульт и телевизор через Bluetooth, сделайте это позднее — иначе Вы не сможете пользоваться **голосовым вводом**.

На **Домашнем экране** телевизора установите курсор на пиктограмму  и нажмите кнопку **OK** (или нажмите кнопку ). В меню **Настройки** выберите подраздел **Пульты и аксессуары**.

Переведите устройство в режим подключения: одновременно нажмите кнопки уменьшения и увеличения громкости и удерживайте их, пока индикатор не замигает. Затем отпустите. Дождитесь, когда телевизор обнаружит устройство и нажмите кнопку **OK**.

ГОЛОСОВОЕ УПРАВЛЕНИЕ (ГОЛОСОВОЙ ПОМОЩНИК АЛИСА)

◆ На **Домашнем экране** телевизора установите курсор на пиктограмму , нажмите кнопку **OK** и ознакомьтесь с возможностями голосового помощника.

Удерживая нажатой кнопку  на пульте, скажите в микрофон, какую информацию нужно найти в Интернете или какую операцию выполнить по управлению телевизором.

НАСТРОЙКА ДАТЫ И ВРЕМЕНИ

♦ На **Домашнем экране** телевизора нажмите кнопку , выберите подраздел **Настройки устройства** и переместите курсор вниз на строку **Дата и время**. Нажмите кнопку **ОК**.

♦ В строке **Автонастройка даты и времени** по умолчанию установлена опция **Использовать время сети**. Дата и время, в этом случае, автоматически определяются через Интернет. Если время, при этом, отображается не для Вашего часового пояса, переместите курсор на строку **Часовой пояс**, войдите в меню и выберите пояс своего региона.

♦ Для настройки даты или времени вручную, включите меню **Автонастройка даты и времени**, установите курсор на строку **Отключить** и нажмите кнопку **ОК**. Затем в строках **Установить дату** и **Установить время** введите нужные значения.

♦ По умолчанию, время отображается в 24-часовом формате. При необходимости, установите курсор на строку **24-часовой формат** и выключите эту функцию.

РЕГУЛИРОВКА ПАРАМЕТРОВ ИЗОБРАЖЕНИЯ

♦ На **Домашнем экране** телевизора нажмите кнопку , выберите подраздел **Изображение** и включите меню. При необходимости, измените настройки параметров.

Режим изображения. Выберите один из предустановленных режимов изображения. Параметры изображения, такие как **Яркость**, **Контраст**, **Насыщенность**, **Тон** и **Резкость**, в каждом режиме подобраны для разных типов видео и условий просмотра. Выберите тот режим, с которым изображение смотрится максимально реалистичным.

Режим **Сохранение энергии** позволяет экономить электроэнергию, а также увеличивает срок службы панели.

Подсветка. При регулировке параметра меняется яркость экрана.

Цветовая температура. Выбор оттенка цвета, который будет накладываться на изображение. Как правило, лучше всего изображение выглядит с нейтральной или теплой температурой цвета. Изменяя регулировки в строках **Красный**, **Зеленый** и **Синий**, можно подстроить изображение в соответствии с Вашими пожеланиями.

Дополнительно. Выбор степени подавления шумов в строках меню **Шумоподавление** и **Шумоподавление MPEG** позволяет автоматически улучшить изображение – убрать помехи и размытость. При просмотре качественного видео, подавление шума можно оставить средним или выключить.

Регулировки, используемые в строках **Автоматическая яркость экрана**, **Дизеринг**, **Игровой режим**, **Режим ПК** и **Диапазон HDMI RGB** позволяют также улучшить качество изображения источника сигнала. Например, обладателям игровых консолей стоит выбирать **Игровой режим**. В нем большинство технологий обработки отключаются ради более быстрого отклика.

Восстановление значений по умолчанию. Сброс всех, введенных Вами настроек и регулировок изображения, и возврат к заводским установкам.

РЕГУЛИРОВКА ПАРАМЕТРОВ ЗВУКА

♦ На **Домашнем экране** телевизора нажмите кнопку , выберите подраздел **Звук** и включите меню. При необходимости, измените настройки параметров.

Режим аудио. Выберите один из предустановленных режимов звука. Настройки звука (**Баланс**, **Низкие** и **Высокие частоты**) подобраны под конкретный тип видео. Выбирайте режим, который соответствует тому, что Вы чаще всего смотрите. Например, для просмотра музыкальных клипов подойдет режим **Музыка**.

Объёмный звук. При включенной функции звук обрабатывается таким образом, чтобы он звучал объемно даже на динамиках телевизора.

Динамики. По умолчанию, звук воспроизводится динамиками телевизора. При подключении к разъему **HDMI1 (ARC)** телевизора внешней акустической системы, поддерживающей функцию ARC, необходимо выбрать опцию **Внешняя аудио система (ARC)**.

Цифровой выход. Определяет, в каком формате транслировать звук на аудиосистему. Выбрав формат, который поддерживает Ваша аудиосистема.

Автоматическое управление громкостью. Включенная функция усредняет громкость разных телевизионных каналов и видео – при переключении между ними звук остается одинаковым по уровню.

ВКЛЮЧЕНИЕ ДЕТСКОГО РЕЖИМА

♦ На **Домашнем экране** телевизора нажмите кнопку  и выберите подраздел **Настройки устройства**. В подразделе **Настройки устройства** переместите курсор вниз на строку **Родительский контроль**. Нажмите кнопку **ОК**.

Введите и подтвердите ввод ПИН-кода – не зная его, дети не смогут сами менять настройки родительского контроля.

Выберите один из режимов доступа (**Обычный, Детский, Без ограничений**), затем для выбранного режима доступа (**Обычный** или **Детский**) – уровень фильтрации в поиске и ограничения по возрастному рейтингу (см. пункт меню **Настройки обычного режима** или **Настройки детского режима**).

♦ Когда Вы в следующий раз попытаете открыть меню **Родительский контроль**, телевизор запросит текущий ПИН-код. Если Вы забыли его и пять раз ввели неверно, телевизор предложит сбросить код. Введите сначала **мастер-ПИН 0000**, а затем задайте новый код.

НАСТРОЙКА ТАЙМЕРОВ

♦ На **Домашнем экране** телевизора нажмите кнопку , выберите подраздел **Настройки устройства** и включите меню.

♦ **Таймер переключения в дежурный режим.** В меню **Настройки устройства** установите курсор на строку **Таймер сна**. Нажмите кнопку **ОК**. Выберите время, по истечении которого телевизор переключится в дежурный режим.

За некоторое время до отключения на экране телевизора отобразится предупреждение об отключении. Нажатием любой кнопки ПДУ можно отключить таймер или же телевизор переключится в дежурный режим через несколько минут.

♦ **Автовывключение.** В меню **Настройки устройства** установите курсор на строку **Заставка**. Нажмите кнопку **ОК**. Переместите курсор на строку **Включить спящий режим**, нажмите кнопку **ОК** и выберите время неактивного использования телевизора (не нажимались кнопки ПДУ или кнопки панели управления), по истечении которого телевизор переключится в дежурный режим.

♦ **Режим заставки.** В меню **Настройки устройства** установите курсор на строку **Заставка**. Нажмите кнопку **ОК** два раза. Выберите один из режимов **Отключать экран** или **Видеозаставка**, которые будут включаться в результате неактивного использования режима SMART TV (**Домашнего экрана**). Затем переместите курсор на строку **Период неактивности**, нажмите кнопку **ОК** и выберите время неактивного использования.

ПОВТОРНОЕ ПОДКЛЮЧЕНИЕ К ИНТЕРНЕТУ

♦ Если у Вас возникли проблемы с подключением к Интернету, сначала убедитесь, что на стороне провайдера нет проблем с соединением. Для этого:

– попробуйте открыть сайт **yandex.ru** на смартфоне или компьютере. Если доступа нет, перезагрузите роутер. Если это не помогло, обратитесь к провайдеру;

– подключите телевизор к мобильному Интернету через Wi-Fi вашего смартфона. Если телевизор подключается и работает стабильно через мобильный Интернет, проблема с соединением по Wi-Fi, скорее всего, на стороне провайдера.

ВНИМАНИЕ! Для работы телевизора подключение к Wi-Fi должно быть стабильным. Положите смартфон рядом с телевизором и посмотрите, какой уровень связи он показывает. Если делений меньше половины, переместите телевизор ближе к роутеру или повторно настройте подключение к Интернету, или подключите его с помощью провода.

♦ Если телевизор был подключен к Интернету с помощью провода, отсоедините провод и подключите заново.

♦ Для повторного подключения телевизора к Интернету по Wi-Fi, вытащите провод из разъема **RJ45**, если Вы были подключены к Интернету через него. На **Домашнем экране** телевизора нажмите кнопку , затем кнопку **ОК**. Включится меню **Сеть и Интернет**.

Если Вы хотите переподключить телевизор к новой сети или сети, у которой сменился пароль, то сначала удалите ее. Для этого в списке доступных сетей выберите свою сеть, нажмите кнопку **ОК**, переместите курсор на строку **Удалить эту сеть** и снова нажмите кнопку **ОК**. Подтвердите удаление.

Затем в списке доступных сетей найдите нужную и введите пароль от нее.

ДОБАВЛЕНИЕ АККАУНТА ЯНДЕКС

♦ Если Вы пользуетесь телевизором вместе с семьей и уже вводили данные своего аккаунта (см. 6.3 ПЕРВОЕ ВКЛЮЧЕНИЕ), добавьте аккаунты близких и переключайтесь между ними. Так истории просмотров не будут смешиваться, поскольку рекомендации фильмов, телеканалов и видео для каждого члена семьи станут точнее.

♦ Чтобы добавить аккаунт, на **Домашнем экране** нажмите кнопку , войдите в подраздел **Настройки устройства**, переместите курсор вниз по меню на строку **Аккаунты и вход**, включите меню и нажмите кнопку **ОК**. Далее следуйте инструкциям на телевизоре. Добавленный аккаунт автоматически станет активным – появятся рекомендации по интересам владельца и доступ к контенту по его подписке Яндекс.Плюс.

♦ Если какой-то аккаунт на телевизоре больше не нужен, выйдите из него – на **Домашнем экране** телевизора нажмите , выберите аккаунт и нажмите **Выйти из аккаунта**.

ОБНОВЛЕНИЕ ПРОШИВКИ

ВНИМАНИЕ! Телевизор, подключенный к сети Интернет, автоматически проверяет наличие обновлений и устанавливает их.

♦ Если вы хотите узнать текущую версию прошивки или принудительно обновить ее, на **Домашнем экране** телевизора нажмите кнопку , затем перейдите в подраздел **Настройки устройства** и выберите строку **Об устройстве**. Текущая версия прошивки отображается в пункте **Сборка**.

Чтобы обновить прошивку, установите курсор на строку **Обновление системы** и нажмите кнопку **ОК**.

СБРОС НАСТРОЙКИ

♦ На **Домашнем экране** телевизора нажмите кнопку , затем перейдите в подраздел **Настройки устройства** и выберите строку **Сброс**. Подтвердите выполнение операции и подождите, пока сброс настроек завершится. Затем заново настройте телевизор.

8 ПРОСМОТР ИНТЕРНЕТ-КАНАЛОВ, ФИЛЬМОВ, СЕРИАЛОВ И РОЛИКОВ

♦ Этот телевизор необязательно подключать к кабельному, спутниковому или эфирному телевидению. В нем уже доступны трансляции десятков интернет-телеканалов.

♦ Если у вас есть подписка Яндекс.Плюс, то выбор не ограничивается только телеканалами. Можно выбрать фильм или сериал из библиотеки КиноПоиска.

ПРИМЕЧАНИЕ – При возникновении проблем с подпиской Яндекс.Плюс, изучите рекомендации на сайте yandex.ru/support/plus/troubleshooting.html.

♦ Чтобы включить телепрограмму, фильм, сериал, ролик видеоблогера или мультфильм, выберите нужный раздел меню в левой части **Домашнего экрана**.

♦ Если не знаете, что посмотреть, перейдите в раздел **Главная** – в нем собрано видео, рекомендуемое Вам.

ВЫБОР ИЗБРАННЫХ ИНТЕРНЕТ-КАНАЛОВ

ВНИМАНИЕ! Избранные интернет-каналы отображаются в группе **Избранное** в списке каналов – там их можно быстро найти.

♦ На **Домашнем экране** телевизора установите курсор на раздел **ТВ**, переместите курсор вправо и выберите канал. Затем нажмите и удерживайте кнопку **ОК** на пульте, пока рядом с названием канала не появится значок ♥.

После выбора избранных каналов, в разделе **ТВ** отобразится группа **Избранное**.

ПРОСМОТР ЭФИРНЫХ КАБЕЛЬНЫХ СПУТНИКОВЫХ И АНАЛОГОВЫХ ТЕЛЕКАНАЛОВ

♦ Подключите соответствующую антенну к телевизору. Для доступа к кодированным каналам в слот **С1** (см. рисунок 2а, поз.9 или рисунок 2б, поз.13) вставьте СА-модуль, предоставленный оператором телевидения.

♦ Для поиска эфирных или кабельных, или спутниковых каналов выберите раздел **ТВ** в левой части **Домашнего экрана**, переместите курсор вправо и вниз на подраздел **Настроить каналы** (или нажмите кнопку  и выберите раздел **Настройка каналов**). Нажмите **ОК**.

♦ В меню поиска каналов выберите **Тип антенны** – **Эфир, Кабель, Спутник**. Переместите курсор на строку **Поиск** и нажмите **ОК**.

♦ **Поиск эфирных каналов.** Выберите **Тип поиска** – **Аналоговое ТВ и Цифровое ТВ** или **Цифровое ТВ**. Затем, для поиска всех доступных каналов установите курсор на строку **Автопоиск**, для добавления какого-либо канала – на строку **Ручной поиск цифровых каналов**.

При автопоиске можно выключить функцию **LCN**.

При ручном поиске необходимо ввести номер нужного Вам канала.

♦ **Поиск кабельных каналов.** Выберите **Тип поиска – Аналоговое ТВ и Цифровое ТВ** или **Цифровое ТВ**.

Для поиска всех доступных каналов установите курсор на строку **Автопоиск** и включите меню. В строке **Оператор** выберите своего оператора или опцию **Другое**; в строке **Режим поиска –** одну из опций поиска (**Сеть, Быстрый, Полный, Вслепую**). В зависимости от выбранной опции поиска можно ввести дополнительные параметры настройки.

Для добавления какого-либо кабельного канала установите курсор на строку **Ручной поиск цифровых каналов** и введите параметры нужного Вам канала.

♦ **Поиск спутниковых каналов.** Для подключения к спутникам оператор спутникового телевидения должен сообщить Вам параметры спутников, характеристики транспондеров на спутнике и характеристики своей спутниковой тарелки, конвертеров (LNB) и переключателей.

В строках меню поиска спутниковых каналов выберите:

– **Выберите режим поиска спутниковых каналов – Слепой или Сеть;**

– **Тип канала – Бесплатные, Зашифрованные, Все;**

– **Тип службы – Цифровое ТВ, Радио, Все.**

Переместите курсор на строку **Добавить LNB** и нажмите кнопку **ОК**.

В списке спутников найдите свой, нажмите и удерживайте кнопку **ОК**. Откроется меню. В нем выберите вкладку **Редактировать**. Проверьте, правильно ли указаны параметры спутника. При необходимости, отредактируйте их. Выйдите из меню и отметьте спутник, нажав кнопку **ОК**.

Перейдите в список **Проверить транспондер**, выберите и, при необходимости, отредактируйте нужный Вам транспондер или введите новый. Отметьте его, выйдите из меню, установите курсор на строку **Запуск автонастройки текущего LNB** и включите поиск каналов выбранного спутника.

Для автоматического поиска каналов нескольких спутников в меню поиска устанавливайте курсор на строку **Добавить LNB** с очередным порядковым номером, нажимайте кнопку **ОК**, выбирайте спутник, отмечайте его и возвращайтесь назад. После выбора нескольких спутников установите курсор на строку **Запуск автонастройки всех LNB** и включите поиск.

При необходимости, Вы можете очистить список спутниковых каналов. Установите курсор на строку **Восстановить настройки по умолчанию** и нажмите кнопку **ОК**.

♦ **Поиск аналоговых каналов.** Для поиска аналоговых каналов на странице **Домашний экран** нажмите кнопку  и выберите раздел **Настройка каналов**. Нажмите **ОК**.

В меню поиска каналов выберите **Тип антенны – Эфир** или **Кабель**. Переместите курсор на строку **Поиск**, включите меню и установите **Тип поиска – Аналоговое ТВ**. Затем переместите курсор на строку **Автопоиск** для поиска всех доступных каналов или строку **Ручной поиск аналоговых каналов** для добавления какого-либо канала.

♦ После окончания поиска нажмите кнопку . В левой части **Домашнего экрана** выберите раздел меню **ТВ**. Переместите курсор вправо на подраздел **Антенна** (или **Кабельные**, или **Спутник**), затем на список каналов. Выберите нужный канал и кнопкой **ОК** включите его просмотр.

ПРИМЕЧАНИЕ – *Список аналоговых каналов размещается в конце списка эфирных каналов (см. на странице **Домашний экран**, раздел **ТВ**, подраздел **Антенна**).*

♦ Вы можете создать список избранных каналов. Включите раздел **ТВ** меню **Домашнего экрана**. Выберите канал нужного Вам подраздела **Антенна** (или **Кабельные**, или **Спутник**), затем нажмите и удерживайте кнопку **ОК** на пульте, пока рядом с названием канала не появится значок ♥.

♦ Во время просмотра эфирных (или кабельных, или спутниковых каналов), нажав кнопку ► ПДУ, Вы можете включить программу передач выбранного канала.

♦ Для быстрого поиска канала во время просмотра эфирных (или кабельных, или спутниковых каналов) нажмите кнопку ◀ и введите номер искомого канала.

ПОИСК ВИДЕО НА КИНОПОИСКЕ ИЛИ В СЕТИ

♦ Чтобы найти ролик из интернета или фильм из библиотеки КиноПоиска, в меню в левой части **Домашнего экрана** выберите раздел **Поиск** и введите название видеозаписи.

ПРИМЕЧАНИЕ – Для фильмов и сериалов нужна подписка Яндекс.Плюс. Действующий промопериод или промокод также подойдет. Телепрограммы и видео из интернета можно смотреть бесплатно.

♦ Кроме того, название можно продиктовать. Для этого, удерживая нажатой кнопку  на пульте, скажите в микрофон, что нужно найти.

ВНИМАНИЕ! Голосовой ввод работает при условии, что пульт подключен к телевизору через Bluetooth (см. подраздел 7.1 ПОДКЛЮЧЕНИЕ ПУЛЬТА ИЛИ ДРУГОГО УСТРОЙСТВА ЧЕРЕЗ BLUETOOTH) и телевизор подключен к сети Интернет.

ПРОСМОТР ВИДЕО С ВНЕШНЕГО УСТРОЙСТВА

ВЫБОР ИСТОЧНИКА СИГНАЛА

♦ В соответствии с подразделом 5.4 ПОДКЛЮЧЕНИЕ ВНЕШНИХ УСТРОЙСТВ К ТЕЛЕВИЗОРУ соедините телевизор и внешнее устройство. Нажмите кнопку  на пульте, затем в меню **ВХОДЫ** выберите вход, к которому подключено устройство.

ФУНКЦИЯ СЕС

♦ Функция СЕС позволяет управлять пультом от телевизора работой внешних устройств, подключенных к HDMI-входу телевизора.

♦ На **Домашнем экране** телевизора нажмите кнопку , затем перейдите в подраздел **Настройки устройства**. В строке **Настройка входов** нажмите кнопку **ОК**. Включится меню **Входы**. Переместите курсор вниз по меню на строку **Управлять HDMI-устройствами** и включите функцию.

В строках меню **Управлять HDMI-устройствами** активируется выполнение следующих функций:

- **Автомат. отключать устройство** – отключение внешнего устройства при отключении телевизора;
- **Автомат. включать телевизор** – включение телевизора при включении внешнего устройства.

♦ Установив курсор на строку **Список устройств СЕС** и включив меню, можно выбрать внешнее устройство из числа подключенных по HDMI к телевизору.

ТРАНСЛЯЦИЯ ЗВУКА НА ВНЕШНЮЮ АУДИОСИСТЕМУ ИЛИ НАУШНИКИ

♦ Вставьте кабель от аудиосистемы или наушников в разъем на задней панели телевизора. Звук сразу начнет выводиться через подключенное устройство.

РАБОТА С ПРИЛОЖЕНИЯМИ

УСТАНОВКА ПРИЛОЖЕНИЙ

♦ На телевизоре можно запускать сторонние приложения: медиаплееры, онлайн-кинотеатры и другие. Часть из них предустановлена, другие можно установить из числа рекомендованных к установке.







Чтобы запустить приложение, на **Домашнем экране** телевизора нажмите , затем выберите нужное приложение. Если оно уже установлено, дождитесь его запуска. Если приложение еще не установлено, нажмите **Установить**.

12.2 ПРОСМОТР МЕДИАФАЙЛОВ С USB-НОСИТЕЛЯ

ВНИМАНИЕ! Телевизор поддерживает USB-носители: емкостью до 256 ТБ с файловой системой NTFS (максимальный размер файла — 16 ТБ); емкостью до 2 ТБ с файловой системой FAT32 (максимальный размер файла — 4 ГБ); емкостью до 4,2 ГБ с файловой системой FAT16 (до 30 папок и 5000 файлов).

♦ Для просмотра медиафайлов, на **Домашнем экране** телевизора нажмите  и запустите приложение **Медиацентр**. В нем найдите и, нажав кнопку **ОК**, включите проигрывание нужного файла – фильм, фотографию или музыкальный трек.

Кнопки пульта позволяют управлять просмотром или прослушиванием медиафайлов:

-  – пуск/пауза проигрывания файлов;
-  – ускоренная перемотка назад видео и музыкальных треков; перелистывание фотографий в обратном порядке;
-  – ускоренная перемотка вперед видео и музыкальных треков; перелистывание фотографий в прямом порядке;
-  – включение списка видеофайлов и перемещение по списку вверх (при отсутствии на экране телевизора информационной строки); переход к следующему музыкальному треку; поворот фотографий по часовой стрелке;
-  – включение списка видеофайлов и перемещение по списку вниз (при отсутствии на экране телевизора информационной строки); переход к предыдущему музыкальному треку; поворот фотографий против часовой стрелки;
-  – остановка проигрывания файлов.

12.3 ТРАНСЛЯЦИЯ ИЗОБРАЖЕНИЯ СО СМАРТФОНА ИЛИ ПЛАНШЕТА

♦ На **Домашнем экране** телевизора нажмите  и запустите приложение **Miracast**. Затем на смартфоне или планшете включите функцию трансляции и выберите телевизор в списке доступных устройств.

ПРИМЕЧАНИЕ – Подробнее о дублировании экрана читайте в документации к своему смартфону или планшету.



13 ИНФОРМАЦИЯ ОБ УСТРОЙСТВЕ

♦ На **Домашнем экране** телевизора нажмите кнопку , затем перейдите в раздел **Настройки устройства** и нажмите кнопку **ОК**.

В строках данного меню можно получить следующую информацию об устройстве:

- **Хранилище** – объем свободной памяти на внутреннем диске и подключенных USB-носителях;
- **Об устройстве** – полная информация о сборке, прошивке и обновлении;
- **Помощь** – подробную инструкцию по использованию мультимедиа-платформы можно получить на ya.cc/smart-tv или

yandex.ru/support/smart-tv. Используйте QR-код.

Не отображаются закодированные спутниковые и/или кабельные каналы	Отсутствует подключение модуля CI+	При первом подключении модуля CI+ синхронизация с телевизором может занять 10 минут и более; телевизор не поддерживает формат слота и/или тюнера; проверьте целостность подключаемого модуля
---	------------------------------------	--

Примечание. Вся информация, содержащаяся в настоящем документе, может быть изменена без предварительного уведомления пользователей. Актуальные сведения и подробное описание устройства и процесса его подключения, сертификаты, сведения о компаниях, принимающих претензии по качеству и гарантии, содержатся в инструкциях, доступных для скачивания по ссылке topdevice.ru/drajvery-i-rukovodstva. Все указанные торговые марки и их названия являются собственностью их соответствующих владельцев (ОККО – зарегистрированная торговая марка ООО «ОККО», RUTUBE – зарегистрированная торговая марка ООО «Руформ», START – зарегистрированная торговая марка ООО «Диджитал Медиа Холдинг»). Изготовитель: ООО «Комплекс Электроникс Продакшн», Российская Федерация, 187021, Ленинградская область. Тосненский муниципальный район. Фед оровское городское поселение, 1-й Восточный проезд, д. 13. Корпус 2

Продукция изготовлена в соответствии с

ТУ 26.40.20-001-88938398-2023

и соответствует требованиям технических регламентов ТР ТС 004/2011 и ТР ТС 020/2011.

Лицензии

HDMI®

HIGH-DEFINITION MULTIMEDIA INTERFACE

Термины HDMI и High-Definition Multimedia Interface и логотип HDMI являются товарными знаками или зарегистрированными товарными знаками HDMI Licensing Administrator, Inc. в Соединенных Штатах и других странах.

Информация об утилизации



Эти символы означают, что при утилизации устройства, его батарей и аккумуляторов, а также его электрических и электронных аксессуаров, необходимо следовать правилам обращения с отходами электрического и электронного оборудования (WEEE) и правилам обращения с отходами батарей и аккумуляторов, согласно которым данное оборудование по окончании срока службы подлежит отдельной утилизации.



Не допускается утилизировать устройство, его батареи и аккумуляторы, а также его электрические и электронные аксессуары вместе с неотсортированными коммунальными отходами, поскольку это нанесет вред окружающей среде. Для утилизации данного оборудования, его необходимо вернуть в пункт продажи или сдать в местный пункт переработки. Для получения подробных сведений следует обратиться в местную службу ликвидации бытовых отходов.

EAC **TP**_{BY}  